

# Estelas discoideas del Valle de Baztán (Navarra)

VIDAL PEREZ DE VILLARREAL

**T**rato de presentar en estas páginas una serie de estelas discoideas existentes en diferentes lugares del Valle de Baztán (Navarra). En cada caso señalo su ubicación actual y su procedencia, describiendo además su ornamentación y dando sus medidas.

Frankowski citó en su obra clásica, ESTELAS DISCOIDEAS DE LA PENINSULA IBERICA, solamente tres estelas baztanesas, y en otra obra más reciente de Manso de Zúñiga (Gonzalo), MUSEO DE SAN TELMO, en medio del cúmulo de estelas navarras presentadas, se cita una de Oronoz y otras dos «del Valle de Baztán», sin especificar más detalles.

Tampoco se ha hablado de estos monumentos funerarios baztaneses en publicaciones posteriores, y desearía que mi esfuerzo por completar el Catálogo de Estelas Discoideas de Navarra, fuese eficaz.

Después de la descripción «individual» de cada estela, daré un estudio de conjunto, para establecer sus posibles parentescos.

## Estelas discoideas del lugar de Ciga

### *Egozcue*

En las proximidades del lugar de Ciga, Baztán, se ubica una amplia extensión de bosque, pastizales y tierras de labor, constituyentes del llamado «señorío de Egozcue». En un altozano situado hacia el centro de toda la finca, se localiza el Palacio del mismo nombre, y en la entrada al jardín y palacio se halla una estela discoidea que denomino en este estudio *Egozcue 1*.

En las proximidades del Palacio, dentro ya del jardín, se edificó una capilla

dedicada a la Virgen del Pilar y en el ángulo derecho de la fachada de este edificio se halla una segunda estela que denominaré *Egozcue 2*.

Don Joaquín Zubieta, encargado durante muchos años del cuidado del Palacio, me ha indicado que cuando pasó él al servicio del señorío, se hallaba ya la primera de las estelas en el lugar actual; la segunda en cambio estaba «clavada» a la orilla del camino, dentro de la propiedad privada del señorío. Siguiendo órdenes de los señores, la trasladaron al lugar actual, junto a la capilla del Pilar. Informa también el señor Zubieta que se dice que «estas piedras se encuentran a lo largo del Camino de Santiago».

Recojo este simple informe popular que puede tener en Baztán un gran significado.

*Egozcue 1.* (Láminas 1 y 2)

El ejemplar es de arenisca roja, de grano fino, muy dura, en buen estado de conservación.

En el anverso, el motivo decorativo consiste en una cruz griega, incisa con bastante profundidad, semihundida, ancorada en las regiones 12, 3, 9 y 6. Está centrada exactamente en O y orientada según los ejes principales vertical y horizontal. No hay orla o ribete lateral y la base es prácticamente rectangular. El antropomorfismo de la base está poco acusado.

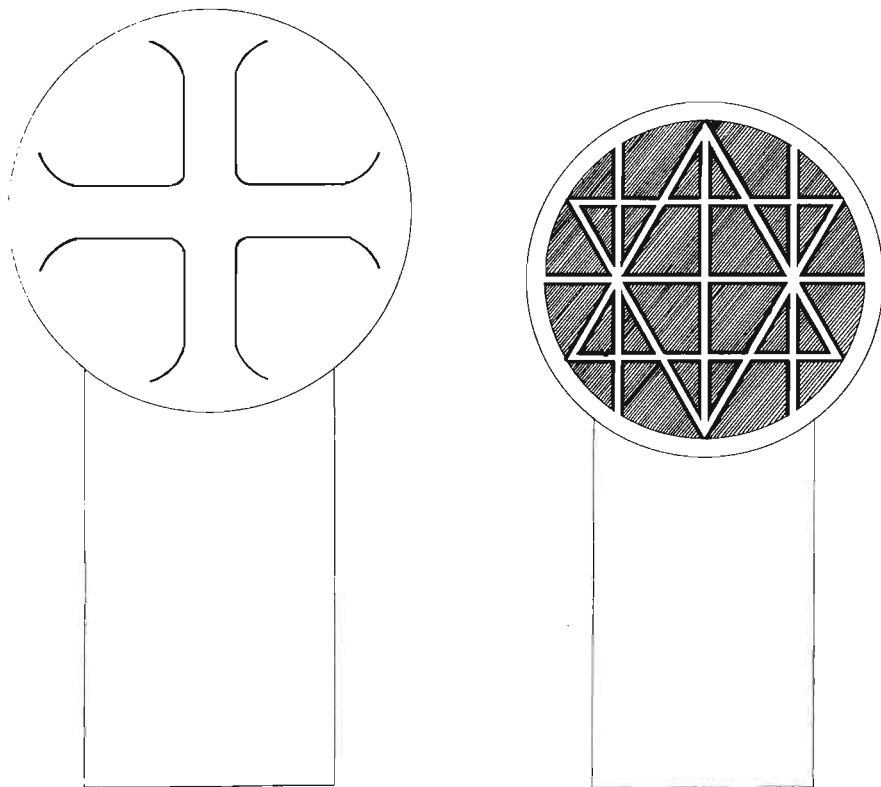

Láminas 1 y 2.

El motivo decorativo es la *Estrella de David* o *Sello de Salomón* en el reverso, con adornos constituidos simplemente por una línea horizontal que pasa por el centro de la figura y tres más, verticales; una de estas rectas verticales pasa también por el centro según el eje V, y las otras dos, paralelas a ella, pasan muy cerca de la intersección de los lados oblicuos de los triángulos equiláteros de la Estrella de David.

Entre el eje horizontal y el primero de los verticales se forma una gran cruz griega, sin adorno alguno.

Se da en el borde una orla o ribete, bien conservado.

Sus medidas son:

Diámetro:	0,46 m
Espesor:	0,11 m
Anchura del cuello:	0,28 m
Longitud total:	0,87 m

Ayudado del señor Zubieta, y, dado el estado de poca firmeza que presentaba este estela (unos días antes había sufrido un fuerte empujón), la arrancamos de su lugar para medir su longitud total y examinar su reverso; después la volvimos a colocar en el mismo lugar, cuidando de asegurarla mejor de lo que estaba.

*Egozcue 2* (Láminas 3 y 4)

Este ejemplar es de arenisca roja, de grano bastante fino, muy dura, propia del Baztán.

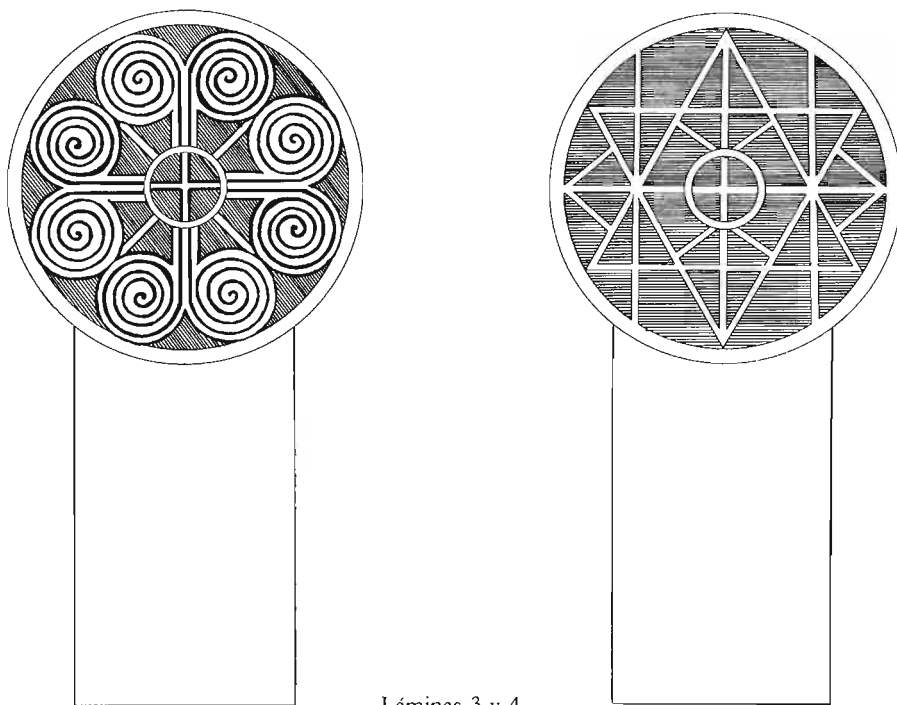

Láminas 3 y 4.

El motivo decorativo del anverso está constituido por una gran cruz griega con espirales en sus extremos; las espirales son tangentes entre sí respecto a los ejes secundarios y se añaden algunos adornos rectilíneos según la dirección de estos ejes secundarios; los relieves indicados terminan en el punto de tangencia de las volutas de los extremos de la cruz.

Los brazos de la cruz están formados por varios trazos paralelos y el conjunto está inscrito en una orla circular en bastante mal estado de conservación. La cruz está centrada en el disco y sus brazos siguen exactamente las direcciones de los ejes principales. La zona O está ocupada por una circunferencia en relieve y en ella se halla inscrita una pequeña cruz griega bien visible sobre el fondo vaciado. Resulta evidente la irradiación de la región O.

El conjunto es sencillo y armonioso.

En el reverso de esta estela el motivo es también la *Estrella de David* con algunos adornos lineales en mayor número que en el caso anterior, situados en las zonas 3 y 9 y en las proximidades de la zona central O. En el centro e inscrita en una circunferencia, se halla una cruz griega que emite irradiaciones al exterior. El conjunto está enmarcado en una orla o ribete en un estado de conservación bastante bueno.

Sus medidas son:

Diámetro:	0,44 m
Espesor:	0,12 m
Anchura del cuello:	0,27 m
Longitud total:	0,86 m

Como se trataba de una estela arrancada de su lugar de origen, con la ayuda del señor Zubieta decidí arrancarla también de su ubicación actual, para examinarla por ambos lados. Terminado el estudio, volvimos a colocarla en su lugar, junto a la capilla de la Virgen del Pilar.

Estudí estas estelas en 1982. Hoy, en 1985, ha cambiado de dueño el señorío de Egozcue y las dos estelas aquí descritas han desaparecido.

## Estelas discoideas del lugar de Elvetea

Las tres estelas que voy a describir se hallan actualmente en posición vertical junto al edificio del templo parroquial de Elvetea, en un pequeño jardín adosado al muro suroeste del mismo; se colocaron en ese lugar hacia 1970 (testimonio del señor párroco, don Julián Salaverri).

Dos de estas estelas, la primera y la tercera, se hallaban en el piso de tierra de acceso al atrio del templo (material de pavimentación); una de ellas fue ya descrita en parte por Frankowski en 1920.

La primera de estas estelas se hallaba cerca de la tercera, la de Frankowski, pero su disco no estaba tan visible y además presentaba al exterior su cara totalmente lisa, sin dibujo alguno; no la observó el señor Aguirre, comunicante del etnólogo polaco.

Bajo la dirección del señor párroco del lugar se arreglaron los accesos al atrio del templo y se salvaron del pisoteo del público estas dos estelas. Las dos se hallaban rotas, sin base, pero junto a la primera se halló una base que encajaba perfectamente con el disco; los canteros los unieron habilidosamente y colocaron la estela en posición vertical donde ahora se encuentra. No ocurrió lo mismo con la otra estela, y optaron por preparar una base más o menos acomodada a sus dimensiones y la colocaron donde hoy se encuentra.

La segunda de estas dos estelas se halló dentro de la iglesia, detrás de un altar lateral (Nuestra Señora del Rosario), que se retiró por no guardar armonía con el conjunto; presentaba y presenta la particularidad de haber sido escuadrada para servir de soporte a la mesa del altar. Se colocó entre las otras dos, aprovechando su base trapezoidal <sup>1</sup>.

### *Elvetea 1* (Lámina 5)

Está tallada esta estela en material de arenisca de grano muy áspero, muy duro y de color grisáceo.

Una de sus caras está completamente lisa, sin rastro alguno decorativo. En la otra cara está grabado el *Sello de Salomón* o *Estrella de David*, con profusión de ornamentaciones rectilíneas, difícilmente legibles por el mal estado de conservación en que se halla (muy poco relieve). En la región central O e inscrita en un rombo perfectamente centrado según los ejes V y H, se halla una circunferencia,



Lámina 5.

1. Véase LEIZAOLA, Fermín de. *Nota sobre una estela discoidea encontrada en la Parroquia de Goizueta (Navarra)*, en Cuadernos de Etnología y Etnografía de Navarra, 8 (1976) 183-184.

e inscrita también en ella, una cruz con un punto en medio, irradiando energía espiritual hacia el exterior. No queda la circunferencia del todo bien centrada en ese espacio simétrico discoidal.

Sus medidas son:

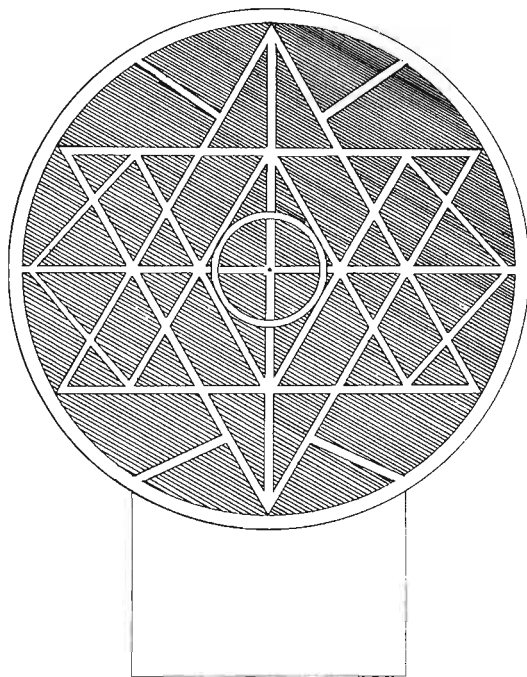
Diámetro:	0,50 m
Espesor:	0,10 m
Anchura del cuello:	0,29 m
Longitud visible:	0,66 m

La base es poco visible y parece ser rectangular; recuérdese la advertencia preliminar referente a esta base.

*Elvetea 2* (Láminas 6 y 7)

El ejemplar es de arenisca roja de grano bastante fino, muy dura.

El anverso está decorado con una cruz griega con espirales en sus extremos; estas espiras no son tangentes entre sí según los ejes secundarios.

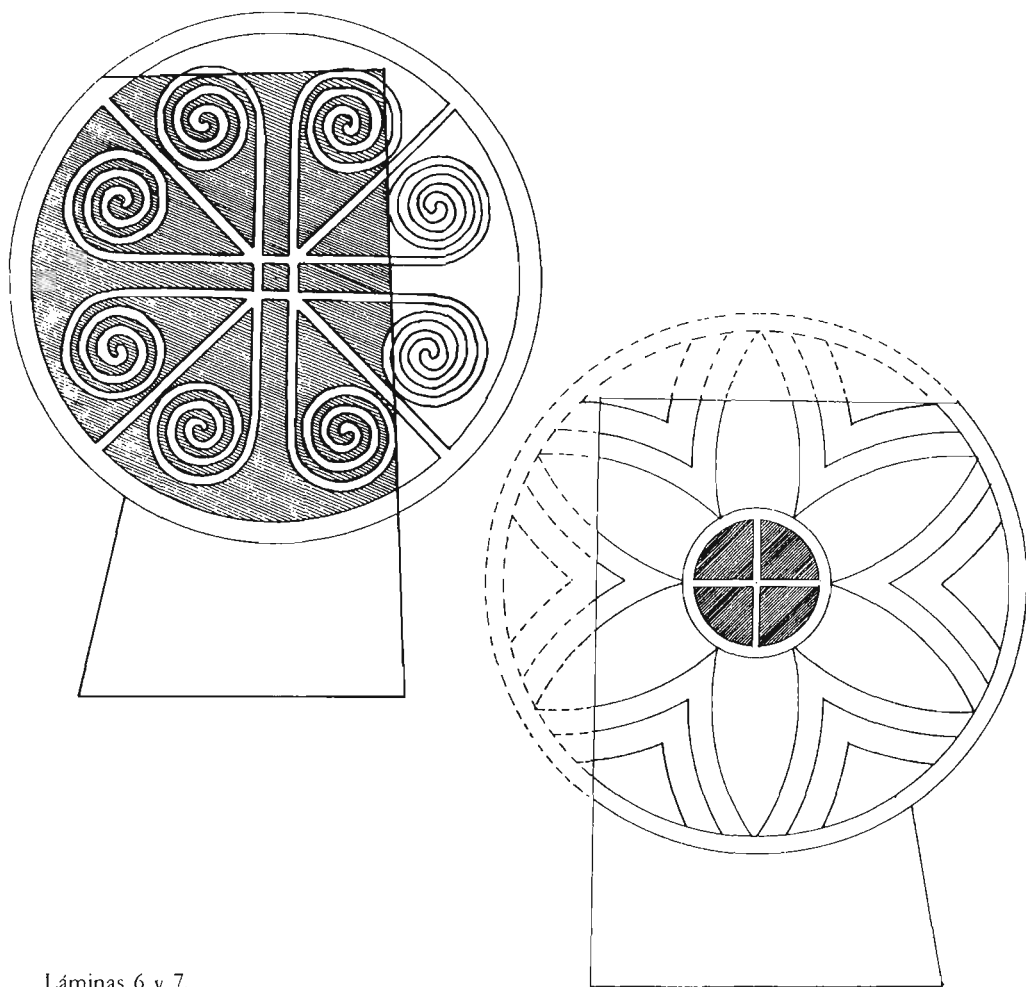

Láminas 6 y 7.

La cruz, formada de trazos paralelos, se halla perfectamente encuadrada según los ejes principales, y en la dirección de los ejes secundarios se trazaron cuatro rayos rectilíneos que, pasando entre las espiras, tangentes a ellas, llegan hasta la orla exterior. En la región O se forma un cuadrado, vaciado en su interior, y representa el centro de irradiación de energía del conjunto. Es poco visible la orla o ribete exterior.

He representado en la lámina adjunta una reconstrucción de toda esta estela, indicando claramente el corte hecho en escuadra por el cantero que la aprovechó como apoyo de la mesa de altar en el interior de la iglesia parroquial.

El arranque de la base indica que se trataba de una base de forma trapezoidal (antropomorfismo).

Los cortes hechos por el cantero no son paralelos a los lados de la cruz.

En el reverso se da en la región O una circunferencia en la que se halla inscrita la cruz griega irradiante, formando el núcleo de una gran flor constituida de seis hojas lobuladas, enmarcadas con dos arcos paralelos a las líneas de la flor, formando a su vez entre estos arcos y la orla o ribete seis triángulos de lados curvilíneos en los espacios intermedios. El relieve está hecho a base de profundas incisiones en la arenisca de la cara del disco y la cruz presenta a su vez un relieve más pronunciado, por estar vaciado el círculo en el que va inscrita.

La parte derecha está algo desconchada, pero el estado general de conservación es bueno.

Existió una orla en el borde, como se observa en la zona 6 y en toda la unión del disco con la base.

Sus medidas son: (siguiendo la reconstrucción)

Diámetro:	0,52 m
Espesor:	0,11 m
Anchura del cuello:	0,14 m
Longitud visible (reconstrucción):	0,72 m

### *Elvetea 3* (Láminas 8 y 9)

El ejemplar es de arenisca acaramelada, de grano fino, muy dura.

Frankowski la describe en su obra (p. 78), indicando que la localizó el señor Aguirre «a la distancia de un metro del atrio de la iglesia», en el pavimento o suelo. Como se ha indicado antes, en 1970 se la colocó en posición vertical, añadiéndole una base nueva; así nos ha sido posible estudiar el reverso de esta hermosa obra artesanal.

El anverso está decorado por una cruz griega de brazo ancho, «con otras decoraciones que llevan su origen en estilizaciones de sus partes terminales» (Frankowski). En tres de los cuadrantes formados por la cruz las estilizaciones son espirales radiantes, pero no emanan de los extremos de los palos de la cruz; los espacios 2 y 4 son simétricos entre sí y respecto del eje secundario  $B_1B_2$  y los espacios 1 y 3 son diferentes: en el espacio 3 se llena el cuadrante con una sola espiral, mientras que en el 1 se inicia una pequeña espiral para transformarse en figuras poco comunes en las decoraciones discoidales. El relieve es bastante defectuoso por haber estado el disco tanto tiempo a nivel de tierra en el paso de

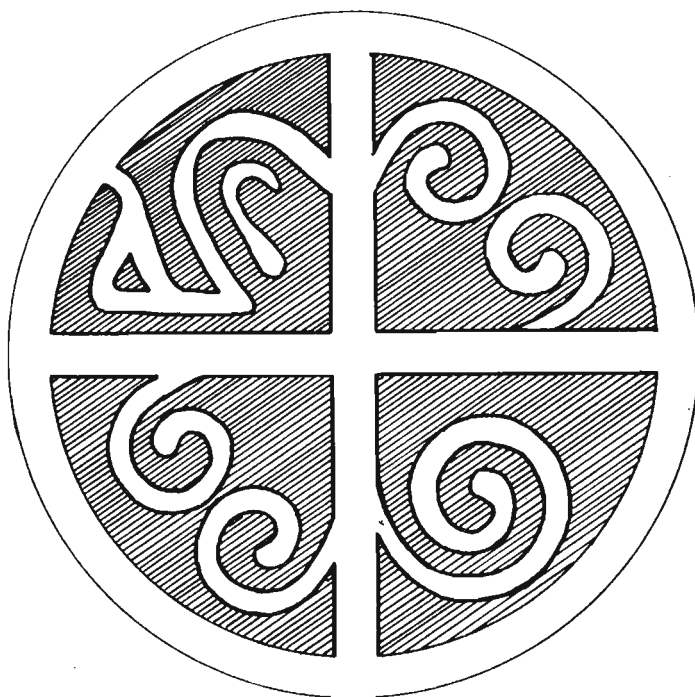

Láminas 8 y 9.

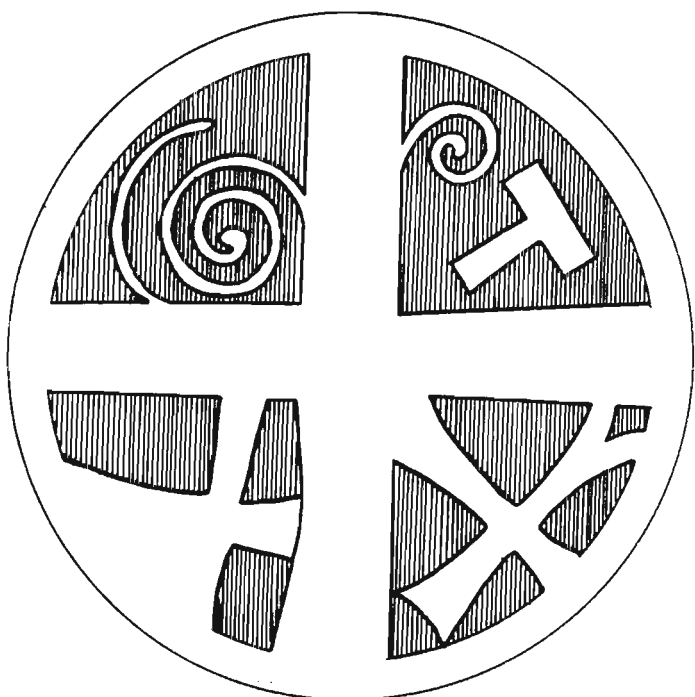



acceso a la parroquia, pero se trata del disco de Frankowski, y he seguido las líneas generales del dibujo que este autor publicó en su obra.

La orla exterior es muy clara y de gran anchura, y no tiene desconchados de importancia.

El reverso tiene como decoración básica una cruz de brazos iguales, similar a la del anverso; presenta la particularidad de que el artista quiso dejar grabados en los espacios 1, 2 y 4 los instrumentos de trabajo del artesano a quien se dedicó la estela: en el espacio primero se representa un instrumento que recuerda las pequeñas hachas con orejas en el extremo opuesto al corte, que se han utilizado en el desmoche de ramas de arbustos y forrajes; en el segundo, un martillo, y en el cuarto cuadrante probablemente un hacha de gran tamaño. Se completa el espacio segundo con una pequeña espira procedente del centro del brazo de la cruz y el tercero con una espiral de mayor tamaño, similar en forma a las anteriores.

La cruz no es simétrica ni respecto al eje H, ni al V, presentando mayor espesor a la izquierda que a la derecha, según el eje H.

Queda todo enmarcado por una orla bien señalada y sin desconchados de importancia.

El estado general de conservación de esta cara del disco es bastante bueno.

Sus medidas son:

Diámetro:	0,47 m (Frankowski dio 0,45 por haberlo medido el señor Aguirre en el suelo del pavimento).
Espesor:	0,13 m
Anchura «actual» del cuello:	0,27 m No se olvide que la base actual no es propia de la estela.

Me ha resultado difícil conseguir una fotografía clara de esta significativa estela discoidea de la parroquia de Elvetea.

Supuso para mí una gran satisfacción haber localizado en buen estado de conservación la estela que describiera Frankowski en 1920.

Agradecemos desde aquí la solicitud del señor párroco por conservar el patrimonio parroquial.

## Estelas discoideas del lugar de Arrayoz

Adyacente al costado sur del templo parroquial de este lugar de Baztán queda un recinto verde, cerrado, que da acceso a una serie de arcadas que constituyen la entrada al pórtico de la iglesia.

El recinto verde está separado del camino vecinal por una pequeña pared de algo menos de un metro de altura, y en la parte interior de la misma, en la cara este, se hallan empotradas cinco estelas discoideas que se estudian a continuación.

Dos vecinos del lugar me indicaron que «antes de la guerra», al hacer una pequeña reforma en la conducción de agua en el acceso al templo parroquial, descubrieron bajo el verde césped estas cinco estelas funerarias; «tiene que haber otras muchas», me añadieron. Durante algún tiempo estuvieron poco menos que abandonadas, hasta que el señor párroco determinó empotrarlas donde hoy se encuentran. No es posible por esto estudiar su reverso ni medir sus espesores.

Rodney Gallop, diplomático y etnógrafo, publicaba en 1931: «De même l'église paroissiale a raison d'être fière, car elle compte non seulement plusieurs stèles discoïdales, *rara avis* de ce côté de la frontière, mais, plus précieux encore, un Curé que se rend pleinement compte de leur valeur historique et artistique et qui a fait tout son possible pour les conserver» <sup>2</sup>.

Se subraya en estas líneas de forma sobresaliente la acción directa del señor párroco en la conservación de estas estelas discoideas y se hace ver también que se habían encontrado mucho «antes de la guerra», porque el señor Gallop publicó este informe en 1931. Si entonces se podía decir que era extraño dar con estelas a este lado del Pirineo, hoy podemos afirmar que, al igual que en Francia, proliferaron antaño en estos pueblos estos monumentos funerarios, aunque se abandonase su uso en época no determinada, salvo en el Municipio de Echalar.

*Arrayoz 1* (Lámina 10)

La decoración de la cara visible de esta estela está constituida por una cruz griega centrada en los ejes V y H, dibujada en trazos paralelos. Estos trazos terminan en otras tantas espirales, tangentes dos a dos en los ejes secundarios. El



Lámina 10.

2. RODNEY GALLOP. *Deux blasons Baztannais a Arrayoz*, en *Gure Herria*, 11 (1931) 65-67.

conjunto está bastante estropeado, sobre todo en el borde; se puede sospechar no obstante, que existió una orla en derredor de la figura y que yo me he atrevido a reconstruir en la lámina que adjunto (lámina 10).

La cruz irradia energía desde el centro, donde un pequeño cuadro, formado por la intersección de los trazos paralelos que forman la cruz, en relieve, representa el foco de irradiación hacia el exterior.

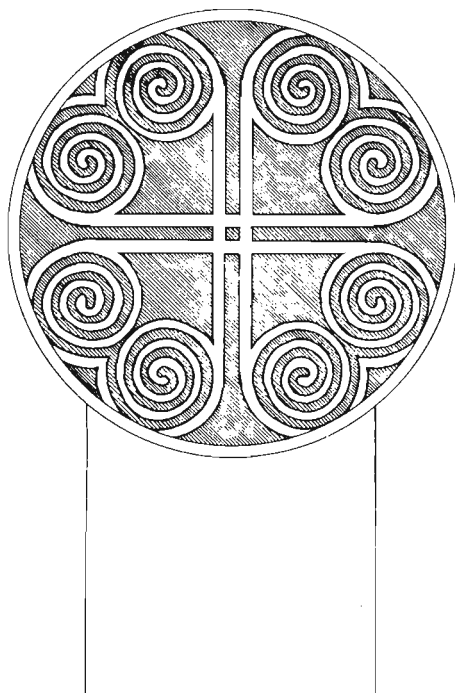
Sus medidas son:

Diámetro:	0,52 m
Espesor:	—
Anchura del cuello:	0,33 m
Longitud total:	0,79 m

El material es de arenisca grisácea de grano fino y no muy dura.

*Arrayoz 2* (Lámina 11)

La cara visible de esta estela está decorada con el *Sello de Salomón* o *Estrella de David*, casi exenta de ornamentación; solamente se le han añadido tres ejes que pasan por el centro o región O de la estela: uno de ellos, horizontal y los otros



Lámina 11.

dos, oblicuos y simétricos entre sí y respecto a los ejes V y H. La orla lateral queda muy clara y el conjunto está algo estropeado en la parte superior y un poco menos en la unión con la base.

El material es arenisca acaramelada, blanda y de grano fino.

Sus medidas son:

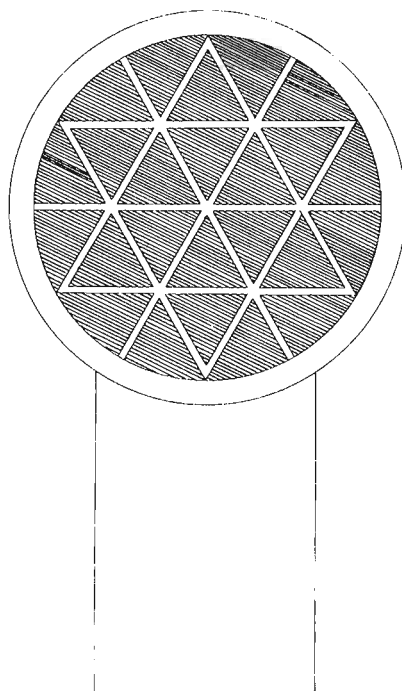
Diámetro:	0,46 m
Espesor:	—
Anchura del cuello:	0,25 m
Longitud total:	0,79 m

*Arrayoz 3 (Lámina 12)*

La decoración de esta estela es muy sencilla; está formada por una estrella de seis rayos rectilíneos, cerrada con líneas que forman un hexágono regular. Los rayos de la estrella no están centrados respecto de los ejes V y H, aunque el centro de la misma se halle exactamente en la región O de la estela, irradiando energía al exterior.

Parece tratarse de una estela discoidea que ha sufrido la transformación de discoidal en losa rectangular, con la eliminación total de los contornos circulares del disco.

El material es de arenisca de color crema claro, de grano fino y bastante blanda.



Lámina 12.

Sus medidas son:

Diámetro:	—
Espesor:	—
Anchura del cuello:	0,29 m
Longitud total visible:	0,58 m

Me indicó uno de los vecinos interpelados que cuando descubrieron estas estelas, un extranjero (recordaba que se trataba de un alemán) que pasaba por estos pueblos, señaló que esta estela era la de mayor antigüedad de las cinco allí presentes.

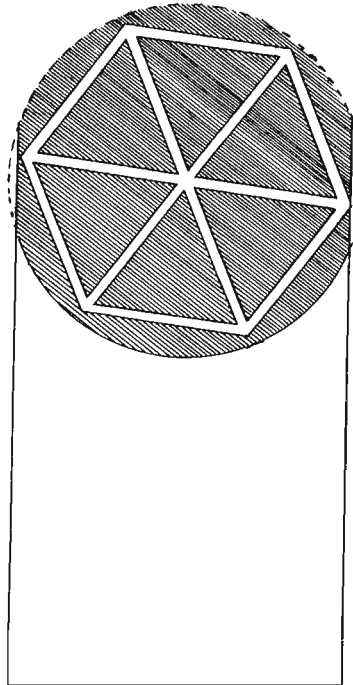
*Arrayoz 4* (Lámina 13)

La ornamentación de esta estela es excepcional: una cruz latina con base rectangular y con cortes oblicuos en los extremos superior y laterales de sus brazos, ocupa el centro según el eje vertical de simetría. En el eje horizontal, H, y a los dos lados de la cruz, se hallan las inscripciones IHS y XPS respectivamente (símbolos en latín y griego del nombre de Cristo). Una orla bien definida rodea todo el conjunto.



Lámina 13.

El material es de arenisca acaramelada de grano fino y muy blanda; su estado de conservación es bastante defectuoso, principalmente en la región 6 del disco, donde un gran desconchado hace imposible adivinar si había alguna decoración o inscripción bajo el conjunto anterior. La región A<sub>1</sub> del eje secundario presenta otro desconchado, pero no afecta en nada a la lectura del disco.

Sus dimensiones son:

Diámetro:	0,42 m
Espesor:	—
Anchura del cuello:	0,22 m
Longitud total:	0,65 m

*Arrayoz 5* (Lámina 14)

La ornamentación de la cara visible de esta estela está constituida por una cruz griega formada por brazos paralelos que terminan en amplias espirales, no tangentes entre sí en los ejes secundarios. En la región O queda un rectángulo de irradiación, vaciado, y en los cuatro sectores de los cuatro cuadrantes de la cruz, se han grabado cuatro aspas en sencillas incisiones en la arenisca; por otra parte, las cuatro aspas no guardan perfecta simetría ni en su situación, ni en su tamaño. El conjunto es muy armonioso.

Su estado de conservación es bastante bueno y no se observa orla alguna en su derredor.

El material es de arenisca blanda de grano fino, de color gris castaño.

Sus dimensiones son:

Diámetro:	0,58 m
Espesor:	—
Anchura del cuello:	0,25 m
Longitud total visible:	0,71 m

Ninguna de estas cinco estelas presenta base trapezoidal.



Lámina 14.

## Estelas discoideas depositadas en el Ayuntamiento de Baztán

En los bajos del Ayuntamiento del Valle de Baztán, en la misma entrada o «zaguán», se ubica una pequeña exposición de varios objetos de piedra de interés; proceden de diversos lugares del Valle. No consta en ninguno de ellos ni el nombre del objeto de que se trata, ni el lugar de procedencia del mismo. Entre ellos hay tres estelas discoideas que se estudian a continuación.

### *Ayuntamiento 1* (Láminas 15 y 16)

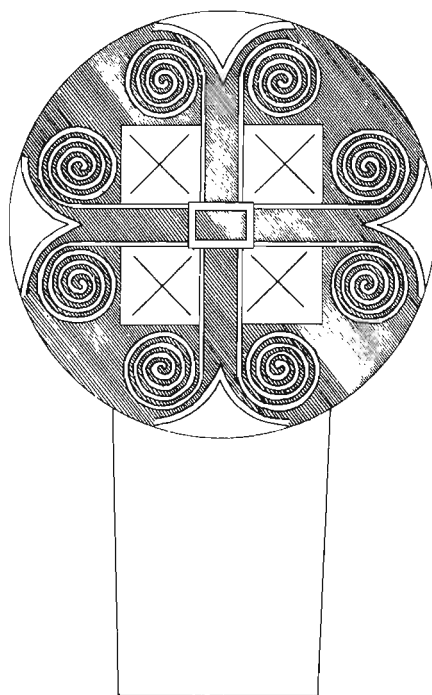
En el anverso de esta estela se da como motivo decorativo una cruz centrada totalmente en el disco y formada por arcos de circunferencia, en fuerte incisión. Los cuatro cuadrantes de la cruz van adornados con otros tantos arcos de menor radio y menor anchura en la incisión, y unidos entre sí, forman una figura geométrica de cuatro lados curvilíneos. No tiene orla lateral. Su estado de conservación es bueno, con un pequeño desconchado en la parte superior.

El material es de arenisca roja de grano fino, muy dura.

La base es bastante más estrecha en el cuello (0,17 m) que en su parte baja visible (0,28 m); se trata, pues, de una base trapezoidal (antropomorfismo acusado).

Procede del lugar de Maya, donde se recogió hace algunos años, depositándola en el Ayuntamiento del Valle de Baztán.

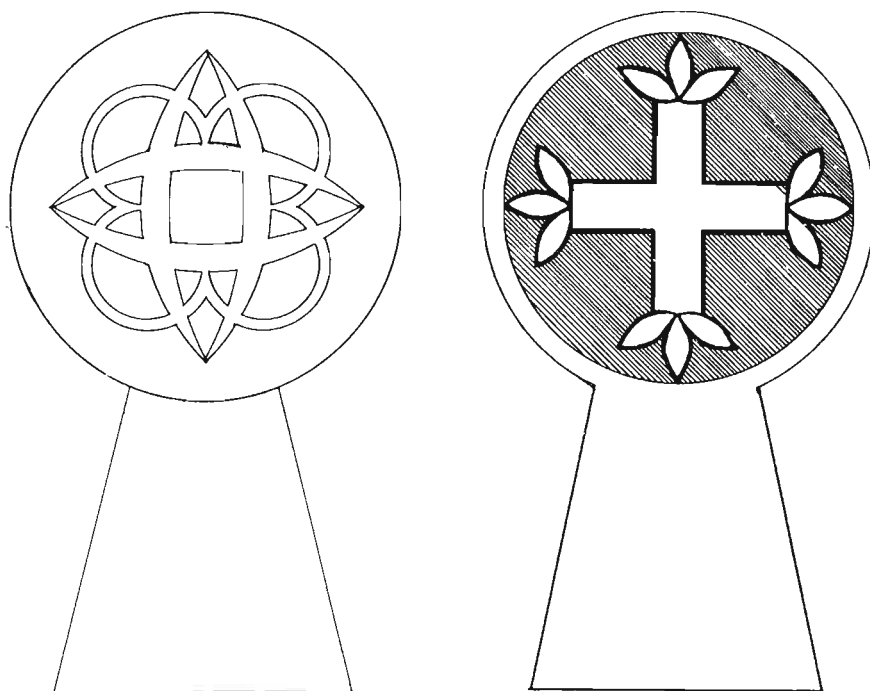

Láminas 15 y 16.

En el reverso, con una orla de 18 mm, se halla una cruz griega en llamativo relieve, y en sus extremos, tres pequeñas hojas lobuladas como única decoración. No me fue posible el estudio detallado de esta cara, por hallarse contra la pared y muy cerca de la misma.

He tenido mucha dificultad en fotografiar el anverso, por la poca luminosidad del local donde se halla hincada en el suelo y porque el «flash» no da relieve en fotografías de este tipo. Una fuerte iluminación indirecta me solucionó en parte el problema.

Sus medidas son:

Diámetro:	0,36 m
Espesor:	0,11 m
Anchura del cuello:	0,17 m
Longitud total visible:	0,63 m

*Ayuntamiento 2 (Lámina 17)*

Procede esta estela de un prado propiedad de una familia de Maya. Se colocó esta estela en los bajos del Ayuntamiento con su base hincada en el suelo, y



Lámina 17.

hoy se halla hecha pedazos y separada la base del disco; la base continúa fija en el suelo firme del «zaguán» de la casa municipal; es un local abierto a cualquiera y en cualquier hora del día, incluso domingos y fiestas.

Se hallaba originariamente en un prado próximo al «caserío» denominado DELGAINEA, a la izquierda de la carretera de Elizondo a Dancharienea. Es tradición que, en años pasados, la dueña de la casa podía contemplar desde una

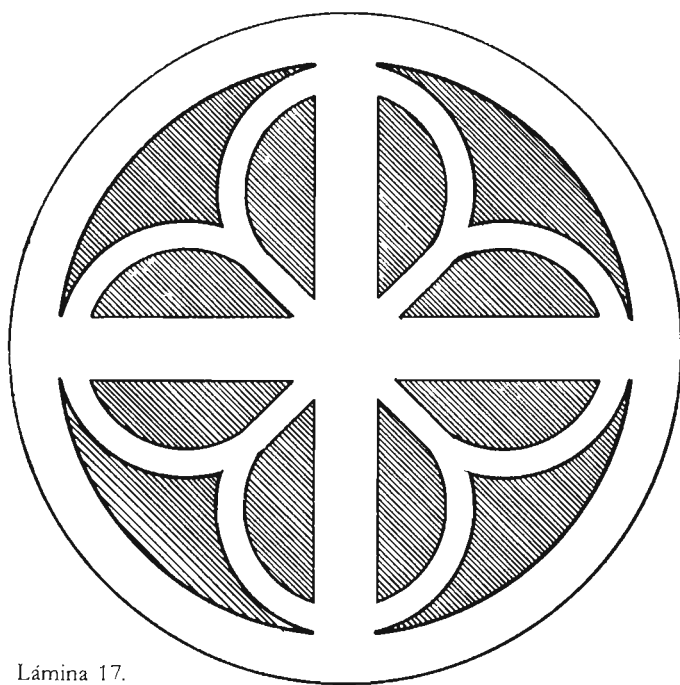

de las principales ventanas de su casa el reflejo de la luz del sol naciente o de la luna en su esplendor de «luna llena» en el disco, haciendo brillar su relieve de forma particular, y aprovechaba ese momento para unir su pensamiento con el de sus antepasados dirigiendo una oración a lo alto por su eterno descanso. La estela, en efecto, estaba orientada al sol naciente. (Testimonio de don Pedro María Quevedo).

Todas las tradiciones se reúnen en este pequeño y sustancioso relato.

En el anverso y en el reverso presenta esta estela la misma decoración: una cruz griega con cuatro coronas circulares centradas en cada uno de sus lados; el relieve es bastante pronunciado. La única diferencia está en la anchura de la orla o ribete del borde. Salvo el enlace con el cuello de la base, donde sufrió la rotura antes indicada, su estado de conservación es bueno.

El material es de arenisca roja, de grano fino, muy dura, típica de los montes del Baztán.

La base es claramente antropomórfica, como la anterior (también de Maya), pues en la parte más baja visible se miden 0,36 m, cuando en el cuello se dan solamente 0,29.

Sus dimensiones son:

Diámetro:	0,55 m
Espesor:	0,10 m
Anchura del cuello:	0,29 m
Longitud total visible:	(entre el disco y la base unidos dan una altura total no menor de 1,09 m).

### *Ayuntamiento 3* (Láminas 18 y 19)

La decoración del anverso de esta estela está formada por una cruz griega formada por trazos paralelos terminados en espirales simétricas, no tangentes dos a dos según los ejes secundarios. La cruz queda centrada perfectamente según los ejes V y H y desde el cuadrado vaciado en el centro, se irradia energía al exterior.

Una gran orla rodea el conjunto.

No tiene base, pero la tuvo a juzgar por la rotura y desconchado que tiene el disco en la parte baja de la figura.

En el reverso la decoración esta constituida por una pequeña cruz griega centrada exactamente en la región central O y rodeada a cierta distancia por una estrella de ocho puntas, formada por la unión de cuatro letras mayúsculas M. Una orla bien señalada y amplía enmarca todo el conjunto en la cara del disco.

Esta estela o disco de estela procede del cementerio de Elizondo, donde se hallaba arrumbada contra la pared y muy cerca de la escombrera general de los albañiles y enterradores.

El material es de arenisca roja de grano fino, muy dura, típica de los montes de este Valle y cercanías (Ituren, Santesteban, Echalar, etc...).

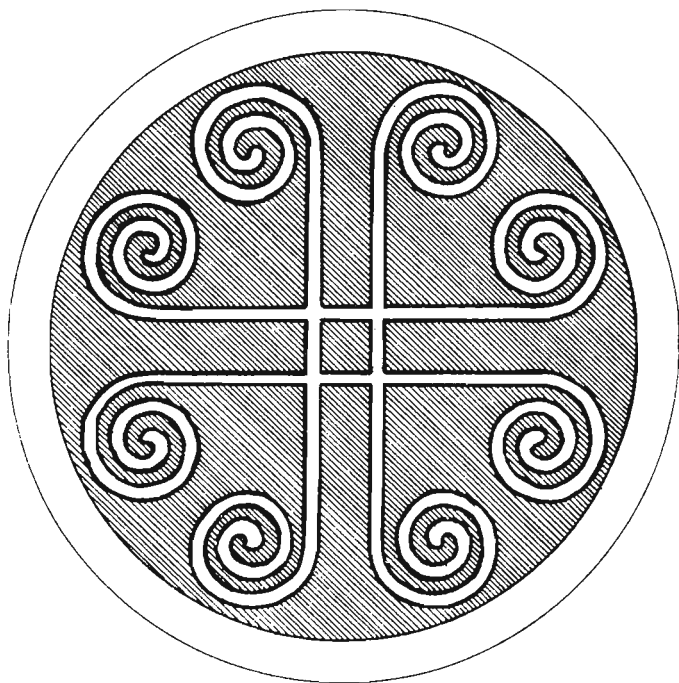

Láminas 18 y 19.

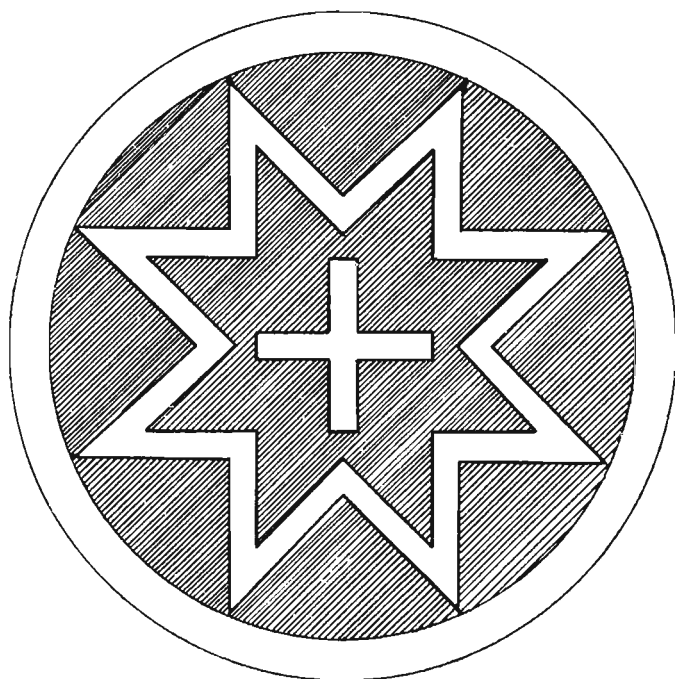

Sus medidas son:

Diámetro:	0,44 m
Espesor:	0,10 m
Anchura del cuello:	—
Longitud total:	—

## Estelas discoideas de Maya de Baztán

Acabo de describir dos estelas discoideas de Maya, depositadas en el Ayuntamiento de Baztán. El día 3 de octubre de 1982, acompañado de don Pedro María Quevedo, pudimos localizar en el actual cementerio de este pueblo, junto a la iglesia parroquial, una estela discoidea medio enterrada y cubierta de musgo; se hallaba junto a la pared izquierda del «camposanto», orientada al este, totalmente olvidada y sin función ornamental alguna en el recinto sagrado.

### *Maya 1* (Lámina 20)

En el anverso y en el reverso presenta idénticas formas decorativas: una cruz de Malta encuadrada en el disco y en simetría con los ejes V y H. De gran tamaño, parece no guardar proporción con el diámetro del disco su grosor y anchura de cuello. El relieve es muy poco pronunciado, y, al despojarla del húmedo musgo que la encubría, ni se distinguía decoración alguna; al secarse la superficie de la estela, pudimos estudiar la cruz de Malta en relieve muy suave en ambas caras.



Lámina 20.

No se observa orla o ribete; el estado de conservación es bueno, salvo un pequeño desconchado en una de sus caras.

La estela está completa y posee gran base, quedando muy diferenciada la separación entre el disco y la base con una profunda incisión curvilínea.

El material es la arenisca roja, muy dura, de grano fino, como en otras muchas estelas de la región.

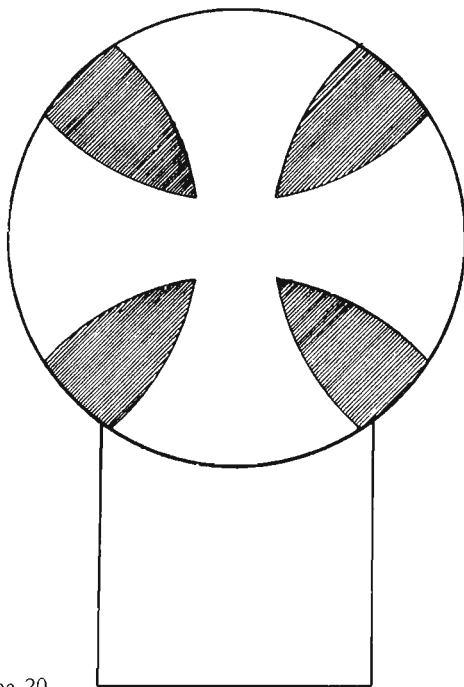
Sus dimensiones son:

Diámetro:	0,33 m
Espesor:	0,17 m
Anchura del cuello:	0,28 m
Longitud total:	0,70 m

## Estelas discoideas del lugar de Aniz

Al subir los ocho o nueve peldaños de piedra de la escalera que da acceso a la zona verde próxima al templo parroquial de este pequeño lugar de Baztán, se puede contemplar una hermosa estela discoidea, hincada en el muro de la izquierda, justamente al terminar el plano inclinado de la pequeña pared que delimita la amplia escalinata.

Según información de don Joaquín Azcárate, vecino del lugar, no hace muchos años que la encontraron en una pared, colocada de forma que servía de asiento a los feligreses que acudían antes de tiempo a las funciones religiosas. Les pareció a todos muy acertado el colocarla en el lugar que hoy ocupa y ahí la he podido estudiar.

### *Aniz 1* (Láminas 21 y 22)

El anverso tiene como decoración una flor de seis hojas de laurel; la flor está centrada a la perfección en la zona central del disco O; las hojas en cambio no responden a la simetría de los ejes V y H, hallándose algo desplazadas hacia un lado. Paralelamente a las hojas se grabaron unos pequeños arcos que, con la orla exterior muy marcada, forman unos triángulos de lados curvilíneos, en el centro de los cuales se hacen resaltar en buen relieve unos pequeños cuadros. El conjunto resalta por su sencillez y armonía y se halla en muy buen estado de conservación.

El material es de arenisca de grano grueso, muy dura, algo porosa y de color gris castaño.

Se ve muy poco de su base, pero parece tener forma trapezoidal.

En el reverso presenta esta estela una decoración más compleja: en la región central se observa una circunferencia donde se inscribió una estrella de sólo cinco rayos (los cinco rayos están grabados en líneas rectas muy pronunciadas). Es el centro de irradiación de todo el disco.

De esa circunferencia salen seis trazos paralelos que forman una gran cruz griega sin adorno alguno directamente enlazado a sus brazos; termina la cruz en

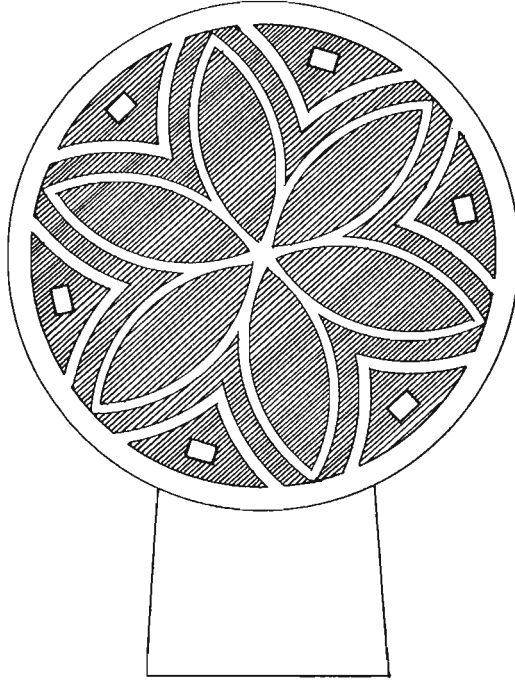

Láminas 21 y 22.

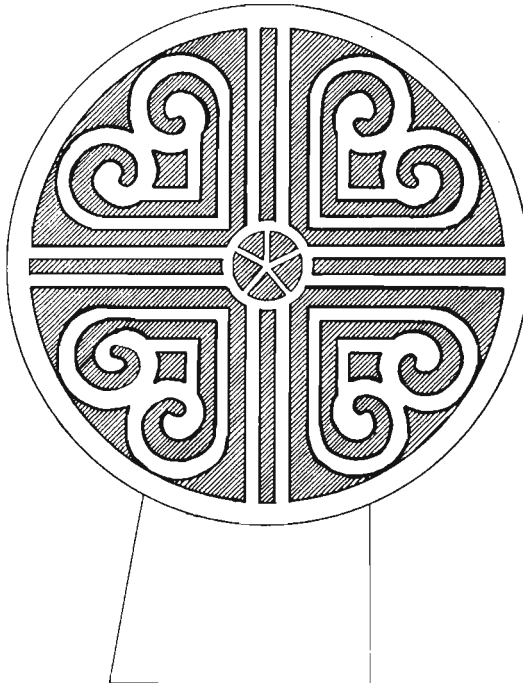

la orla o ribete del disco. La cruz no queda muy bien centrada según las simetrías de los ejes V y H, respecto de la base. Se observa muy bien todo esto en la zona 6, próxima al cuello de la base.

En las zonas 1, 2, 3 y 4 de los cuatro cuadrantes de la cruz, se dibujaron sencillas espirales próximas a la orla; estas espirales se unen hacia el centro mediante dos escuadras paralelas entre sí y paralelas también a los brazos de la cruz, formando perfectos ángulos rectos.

Esta cara del reverso de la estela está algo desgastada en su parte superior; ¿sería la superficie de asiento de los feligreses del pueblo?

Sus medidas son:

Diámetro:	0,44 m
Espesor:	0,13 m
Anchura del cuello:	0,19 m
Longitud total visible:	0,58 m

Puede sospecharse de su base que tendría en conjunto forma trapezoidal antropomórfica.

#### *Aniz 2* (Lámina 23)

Antes del informe del señor Azcárate ya habíamos localizado otra estela discoidea en un muro de la casa parroquial, colocada a modo de asiento, como la señalada por don Joaquín. Se halla en un pequeño cuadro, jardín verde, rodeado de seto vivo, en las proximidades del templo parroquial, poco después de haber terminado de subir las escaleras antes citadas.



Lámina 23.

La cara superior del disco está completamente limpia y lisa, pero la parte inferior tiene grabada la *Estrella de David*, aunque, dada la posición del disco, no me ha sido posible fotografiarla, ni analizarla con detención.

El material es de arenisca de grano duro y áspero y de color gris castaño.  
Sus medidas son:

Diámetro:	0,54 m
Espesor:	0,13 m

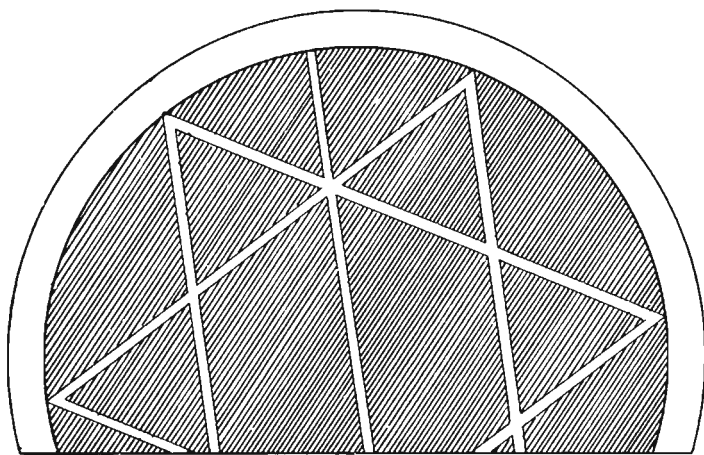
Sobresale de la pared algo más de 0,34 m.

Se trata evidentemente de una estela de grandes proporciones.

Frankowski describe otra estela ubicada según él en el cementerio del pueblo de Aniz, pero no me ha sido posible volverla a ver, para incluirla en esta relación.

## Estelas discoideas del lugar de Almandoz

Debo a don Vicente Sanzberro, natural de Almandoz y párraco de Oronoz, esta información e incluso su compañía en la visita al lugar donde se encuentran las estelas discoideas que voy a describir.

En conversación con el actual párroco del lugar de Almandoz, don Ramón Apecechea, pude saber que él encontró en el cementerio antiguo del pueblo dos hermosas estelas discoideas; conserva hoy una de ellas que espera sirva para decorar los accesos al templo parroquial.

Don Pedro María Quevedo guarda un pequeño ejemplar de estela procedente también de Almandoz: hace años que la salvó del abandono y olvido y me la ha presentado ahora para completar este pequeño estudio.

A todos muchas gracias.

### *Almandoz 1* (Láminas 24 y 25)

En la casa Auzkaraia, sita en el centro de este lugar de Almandoz, se encuentra una pequeña estela discoidea. Don Juan Arrechea, dueño de la casa, confirmó la versión de don Vicente, indicándome que «hace ya bastantes años, cuando él era todavía joven», su padre encontró en una regata de Velate llamada Arpetxar, dos piedras «con dibujos grabados». Entre los dos las cargaron en un humilde jumento y las bajaron a su casa. Allí estuvieron medio abandonadas durante bastantes años, hasta que, al hacer un arreglo en el exterior del edificio, optaron por colocar la estela más sencilla en un pequeño muro que separa la calle vecinal de la entrada en la casa; la otra estela grabada quedó olvidada y, al echar piso de cemento en los bajos de la casa, quedó enterrada bajo el mismo como material de relleno. Me contenté, pues, con el examen de la primera.

Me indicó también don Juan que podrían proceder del *Convento de Velate*. Se refería naturalmente a la hospedería adyacente al Santuario de Nuestra Señora de Velate, perteneciente al camino jacobeo.

La regata de Arpetxar queda en la vertiente del Baztán y el Monasterio, en la de Ulzama; el paso de uno al otro lado es largo y dificultoso, por lo que creo difícil la hipótesis del señor Arrechea. Siguiendo la información del señor Zubie-

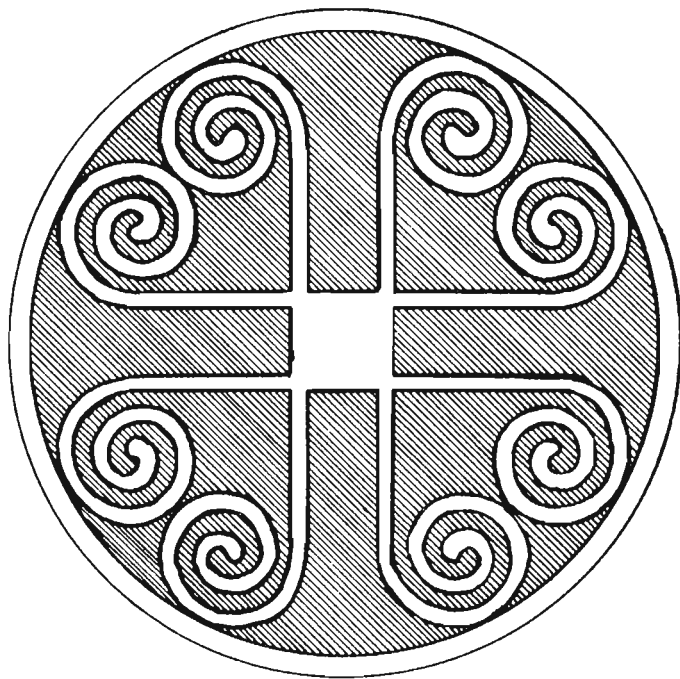

Láminas 24 y 25.

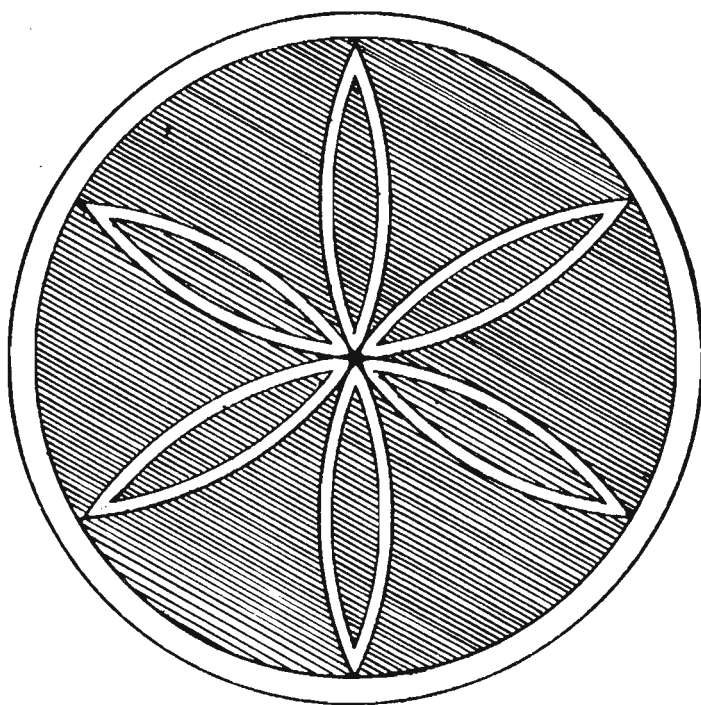



ta, se podría afirmar que estas estelas estarían señalando determinados puntos de interés en la ruta del «Camino de Santiago».

En el anverso tiene una decoración formada por una cruz griega de trazos paralelos que terminan en espirales tangentes entre sí según los ejes secundarios. El conjunto está centrado en el disco (zona O) y según los ejes de simetría V y H. En la zona central no se vació el cuadro formado por la intersección de los trazos paralelos formadores de los brazos de la cruz, quedando como zona irradiante del disco un cuadro que sobresale por su relieve. Queda todo envuelto en una orla bien visible y bastante bien conservada.

En el reverso se dibujó una flor de seis hojas de laurel, vaciadas en su interior, sin ningún otro adorno. La flor queda inscrita en la orla exterior que enmarca al disco por el borde. No se puede ver toda la superficie del reverso, por hallarse parte de ella cubierta de mortero canteril, pero dada la simetría y sencillez del conjunto, me he atrevido a dibujarla, reconstruyendo toda la superficie de esta cara del disco.

La orla es amplia, para el tamaño del disco, con algo más de centímetro y medio de anchura.

Como se ha indicado, la estela está desprovista de su base.

Sus medidas son:

Diámetro:	0,38 m
Espesor:	0,12 m
Anchura del cuello:	—
Longitud total:	—

### *Almandoz 2 (Láminas 26 y 27)*

Me desveló el secreto don Ramón Apecechea, párroco de Almandoz, la tarde del día 2 de octubre de 1982. En la plazoleta existente delante de la casa parroquial pude admirar la gran estela discoidea que en años pasados rescató don Ramón de las ruinas del cementerio antiguo.

En el anverso lleva grabada una gran cruz formada por varios trazos paralelos, con espirales helicoidales en sus extremos, tangentes dos a dos según los ejes secundarios. El conjunto no guarda simetría perfecta, ni en el arranque de las volutas de los distintos trazos paralelos formadores de la cruz, ni en el tamaño de las espiras. El relieve es muy bueno y consiste fundamentalmente en profundas incisiones en la arenisca.

En los cuadrantes superiores (sobre el eje H), se grabaron varias líneas verticales, y en cambio en los inferiores, no.

En el centro aparece un gran cuadro vaciado, centro del conjunto que queda enmarcado en una gran orla de 2,8 cm de anchura.

En el reverso, los motivos decorativos son muy complejos, únicos para mí en la bibliografía estelar discoidea que he manejado; en el centro aparece en fuerte relieve una circunferencia, dentro de la cual se halla inscrita una cruz formada por cuatro relieves rectilíneos, cruzados perpendicularmente dos a dos. El vaciado interno del cuadro es muy fuerte y claro.

De este círculo central emanan una serie de decoraciones curvilíneas que

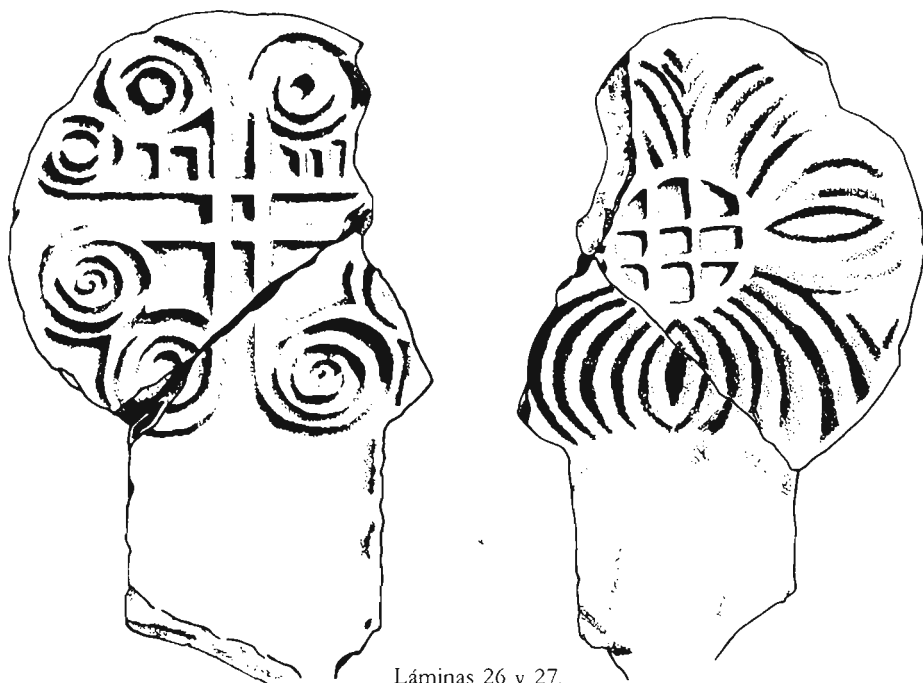

Láminas 26 y 27.

forman una gran flor, simétrica en su conjunto; centrados en el eje V pueden verse una serie de arcos convergentes en dicho eje en la zona superior, y en la inferior, una doble hoja de laurel vaciada en su parte más interna. A los dos lados de este eje vertical se presentan variedad de arcos y lóbulos que dan al conjunto una armonía y libertad de expresión superiores a cualquiera de las estelas estudiadas.

El relieve se conserva bien, y, fuera de la circunferencia interior, se trata siempre de profundas incisiones en la arenisca, líneas semihundidas que presentan mayor profundidad que anchura.

La estela es de muy grandes dimensiones: la mayor de las que he podido estudiar, con 63 cm de diámetro, pero se encuentra rota en pedazos, conservándose solamente dos, con los que se puede reconstruir perfectamente toda la discoidea. La base resulta muy estrecha y corta para tan gran disco y no parece tener carácter trapezoidal antropomórfico.

El material de que está hecha esta estela es la arenisca blanca acaramelada, de color crema muy claro, muy dura y nada frecuente en las canteras de estos pueblos del Baztán.

Sus dimensiones son:

Diámetro	0,63 m
Espesor:	0,10 m
Anchura del cuello:	0,28 m
Longitud total:	0,92 m

La longitud de la base actual es solamente de 0,29 m.

En *Museo de San Telmo* presenta Manso de Zúñiga como sorprendente una estela procedente de Lanz, de 61 cm. de diámetro; la estela *Almandoz 2* es todavía mayor y resulta curioso que en una de sus caras presenta una ornamentación de la misma clase que la de Lanz: las espirales helicoidales y los adornos verticales en dos de los cuadrantes de la cruz.

Me habló don Ramón de otra estela parecida a ésta, que había rescatado también del cementerio antiguo; estaba completa y la había destinado a fijarla en la entrada del templo actual, pero ha desaparecido sin dejar rastro alguno.

*Almandoz 3* (Láminas 28 y 29)

Se trata de la estela que conserva el señor Quevedo en su Museo Etnográfico personal.

En el anverso lleva como única decoración una cruz griega centrada en el disco y simétrica respecto a los ejes V y H; queda inscrita en una gran orla circular de 2,5 cm. de anchura. Los dos brazos laterales de la cruz terminan en formas curvas, igual que la parte superior (en 12). En 6 en cambio se apoya la cruz en la orla lateral.



Lámina 28.

El relieve es deficiente y el estado de conservación, mediano, con un desconchado arriba, a la izquierda, y la rotura de la base, abajo, en la zona 6.

En el reverso se grabó la *Estrella de David* centrada en 0, pero sin simetría respecto a los ejes V y H. Tres rectas en relieve que pasan por el centro 0 son los únicos aditamentos ornamentales añadidos. Se parece en esto a *Arrayoz 2*, diferenciándose de ella en la falta de simetría. Enmarca todo el conjunto una orla bastante estropeada.

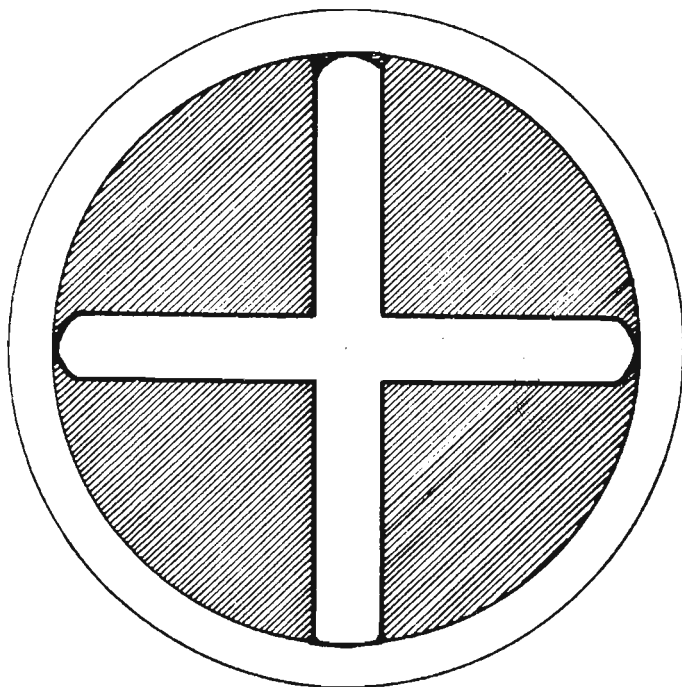

Lámina 29.

Su estado de conservación es bastante deficiente, con dos fuertes desconchados, y un fuerte desgaste del relieve.

El material es de arenisca de color gris claro, dura, de grano fino.

Sus dimensiones son:

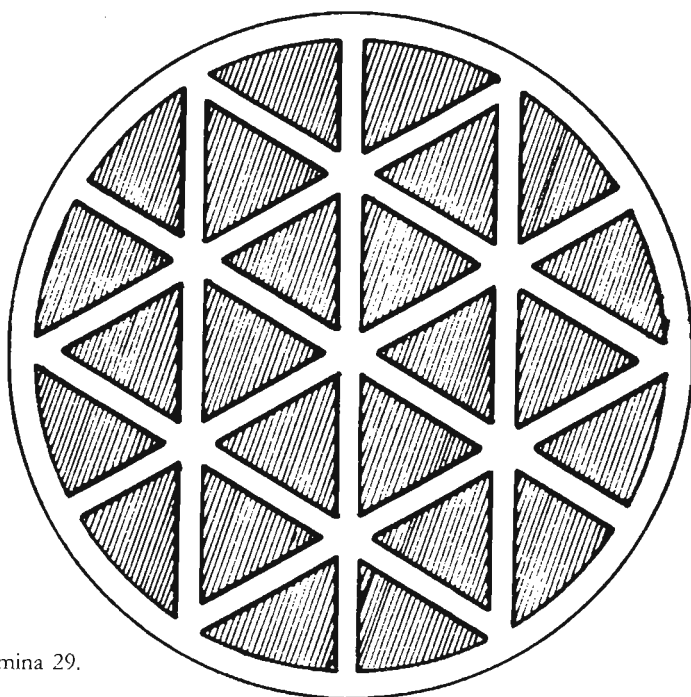
Diámetro:	0,34 m
Espesor:	0,09 m
Anchura del cuello:	—
Longitud total:	—

## Estelas discoideas del lugar de Irurita

Entre la pequeña pared adyacente al camino vecinal y el edificio parroquial de Irurita, se halla un estrecho y largo jardín que conduce a la residencia del señor párroco. Hace algunos años, al realizar algunos arreglos y acomodos en esta zona verde del jardín parroquial, se hallaron varias estelas discoideas enterradas y desprovistas de sus bases respectivas; algunas, bastantes estropeadas. Es la zona del antiguo cementerio de Irurita.

Una de estas estelas, la que presentaba el disco completo, se colocó sin añadirle base alguna entre las flores y arbustos del jardín (informe del cantero don Pedro Arangüena). Las otras quedaron en el jardín parroquial, pero han desaparecido y sólo he podido disponer de unas fotografías que el señor Quevedo, ya citado, posee en su archivo documental.

*Irurita 1* (Láminas 30 y 31)

El anverso del disco está decorado con una cruz griega terminada en elementos helicoidales tangentes entre sí según los ejes secundarios. En la zona 0 se dibujó en relieve una circunferencia y una cruz de brazos iguales inscrita en ella; la cruz queda algo descentrada del conjunto, desviada hacia la izquierda. Una orla amplia centra toda la irradiación en esta cara del disco.

El reverso está formado por una flor de seis hojas lobuladas, en forma de hojas de laurel vaciadas, conformando con ello una estrella hexagonal en relieve, porque a su vez, los extremos de las hojas de la flor están unidos mediante pequeños husos, también vaciados, formados por arcos y hojas de la flor. En el centro de cada uno de estos husos y hojas de la flor, se grabaron en relieve unos pequeños círculos que dan armonía y alegría al conjunto.



Lámina 30.

Queda todo enmarcado por una orla bastante bien conservada.

No me fue posible fotografiar el reverso del disco, por falta de sitio y acodo: las flores del jardín me lo impidieron.

Sus medidas son:

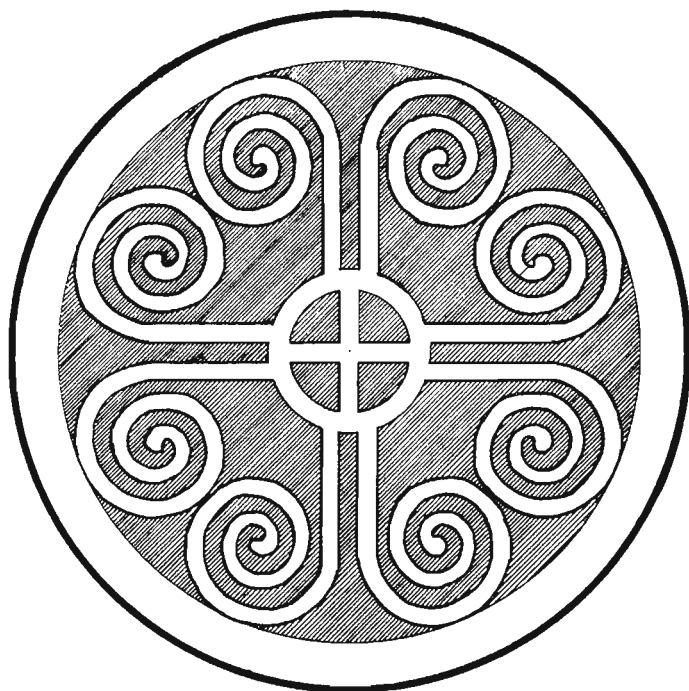
Diámetro:	0,54 m
Espesor:	0,15 m
Anchura del cuello:	—
Longitud total:	—



Lámina 31.

El material es de arenisca acaramelada, de color crema algo claro, áspera y bastante dura.

#### *Irurita 2* (Lámina 32)

Por indicación de una señora de Irurita visité el cementerio actual del pueblo, y, presidiendo una tumba moderna sin referencia concreta familiar, pude estudiar esta pequeña estela que denominé *Irurita 2*.

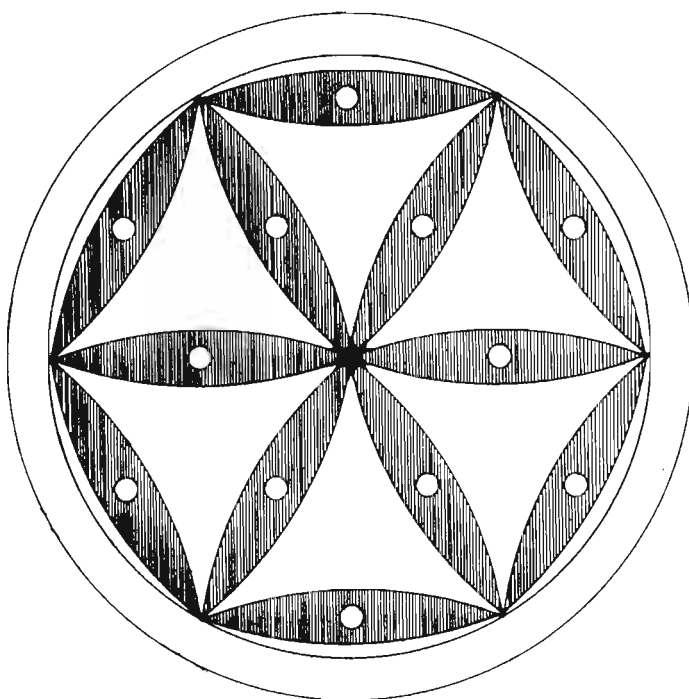
En el anverso y en el reverso se halla la misma decoración, algo parecida a la del reverso de *Irurita 1*, pero más sencilla. Una estrella de seis lobuladas, de laurel, unidas en sus extremos mediante seis husos formados por arcos similares a los de las hojas, enmarcan dentro de una gran orla una estrella hexagonal de seis irradiaciones. No hay otra decoración en ninguna de las caras.

En el reverso se observa un gran desconchado que desfigura casi la mitad superior de la superficie del disco, pero el anverso está completo, quizás algo retocado para hacer más visible la figura hexagonal.

El material es la arenisca blanda de grano muy fino y de color dorado, nada común por el Valle de Baztán.

Sus medidas son:

Diámetro:	0,30 m
Espesor:	0,11 m
Anchura del cuello:	0,12 m
Longitud total visible:	0,44 m



Lámina 32.

Localizada la familia propietaria del mausoleo, me indicaron que la estela procede del cementerio del pueblo de sus antepasados, en el Valle de Egüés, cerca de Pamplona: ALZUZA. («En el cementerio de este pueblo, me añadieron, había muchas de estas estelas funerarias») <sup>3</sup>.

#### *Restos de otras estelas*

Como he indicado, en las proximidades de la parroquia de Irurita aparecieron otras estelas en muy mal estado de conservación; se dejaron dentro del jardín parroquial y han desaparecido; queda el documento fotográfico de don Pedro María Quevedo y con él delante, voy a presentar una sencilla descripción de las mismas.

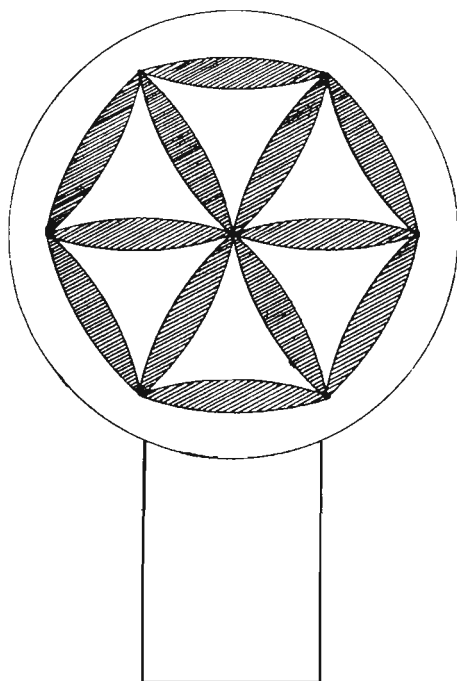
Algunas de estas discoideas se utilizaron como material de construcción y se les escuadró sin piedad; se ven en ellas restos de la *Estrella de David*, con una cruz latina inscrita en un rombo.

Otra de las estelas lleva una gran flor de seis hojas lobuladas como elemento decorativo; las hojas están unidas por sus extremos con seis husos formados por arcos del mismo radio que los anteriores (recuerda Irurita 1 y 2); un gran desconchado de la parte superior desluce mucho la figura fotografiada, pero se puede observar simetría en el conjunto discoidal.

3. Véase LEIZAOLA, Fermín de. *Las estelas discoideas del cementerio de Alzuza (Navarra)*, en Cuadernos de Etnología y Etnografía de Navarra, 1 (1969) 279-282. Convendría visitar algunos domicilios del pueblo.

La tercera y quizá más interesante, consta del monograma JHS con una gran orla en su derredor. Indudablemente se trata del monograma escrito en grandes letras góticas, lo que da a la estela una especial importancia, porque enmarca en el tiempo la obra artesanal.

Con permiso de don Pedro María he podido presentar estos interesantes gráficos.

Finalmente hay que advertir que en el muro que da acceso al pórtico de la iglesia parroquial de Irurita, se ve claramente un resto de estela incrustada en la gruesa pared de la torre; la figura visible recuerda las letras góticas de los restos de la estela anterior. Es de arenisca de grano fino y bastante blanda.

## Estelas discoideas del lugar de Errazu

En la fiesta popular de hermandad del Valle de Baztán, «Baztandarren Biltzarra», celebrada el último domingo de agosto de 1982, un grupo de jóvenes de Errazu presentó una carroza alegórica presidida por una airosa estela discoidea. A los pocos días me personaba en dicho pueblo y la familia Fagoaga, de la casa Etxebertzea, me la presentó: se trata de una estela de grandes dimensiones, de arenisca roja muy dura y de grano fino, típica del Baztán. La encontraron en las estribaciones del monte Autza, «algo más arriba de Iñarbegui», y la bajaron a su casa, donde la conservan.

Posteriormente he sabido que ya la había visto y descrito en su cuaderno de campo, a juzgar por el dibujo que de ella hizo y por las dimensiones que de la misma da, el conocido investigador navarro López Sellés. (Informe del P. Ondarra). Resulta de interés el dato de que se hallaba en despoblado, «bajando de Burga a Gorostapolo» concretiza López Sellés, y en pleno bosque, porque no sólo se utilizaban en los cementerios.

Quizás los investigadores no estén del todo conformes con el hecho de haberla retirado de su lugar secular, donde tenía una finalidad que cumplir, aunque la desconozcamos.

### *Errazu* (Lámina 33)

Una de las caras del disco no tiene inscripción alguna, como tampoco decoración; la otra lleva una cruz de brazos desiguales centrada en 0, con una gran orla descentrada respecto al eje vertical.

Sus medidas son:

Diámetro:	0,51 m
Espesor:	variable, comprendido entre 0,09 y 0,12 m
Longitud total:	0,98 m

La base es prácticamente rectangular.

Los mismos jóvenes me indicaron que conocen otra parecida, algo más pequeña, en otro lugar de las estribaciones montañosas del Autza.





Lámina 33.

## ESTUDIO DE CONJUNTO

### 1. Tipometría

En la tabla de valores que adjunto se anotan en metros las medidas de las diferentes partes de las estelas aquí estudiadas.

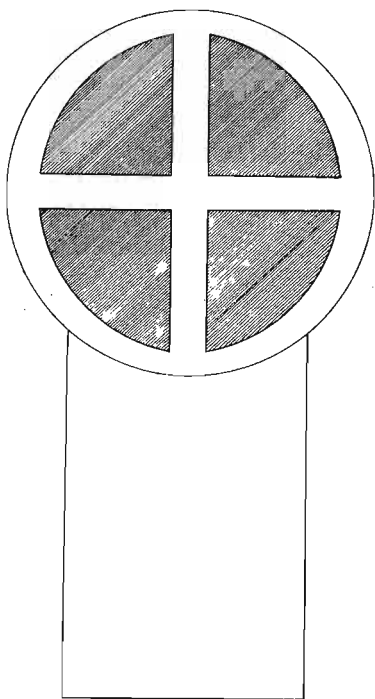
Puedo deducir las conclusiones siguientes:

1.<sup>a</sup> Los diámetros de los discos ofrecen diversidad bastante grande en su longitud, destacando entre todos *Almandoz 2* con 0,63 m. de diámetro, y entre los más pequeños, *Irurita 2*, proveniente de Alzuza, de 0,30 m. solamente. Las estelas *Ayuntamiento 1*, *Maya 1*, *Almandoz 1*, *Almandoz 3* e *Irurita 2*, tienen diámetros inferiores a 0,40 m.; la media del resto de los diámetros es 0,49 m. (Véase *Gráfico Baztán I*).

Presenta don Gonzalo Manso de Zúñiga como caso especial por la longitud de su diámetro, una estela procedente de Lanz (Navarra) y que se conserva en el Museo de San Telmo de San Sebastián: «magnífica pieza románica, dice, con decoración en ambas caras de las espirales propias de esta época. Enorme disco de

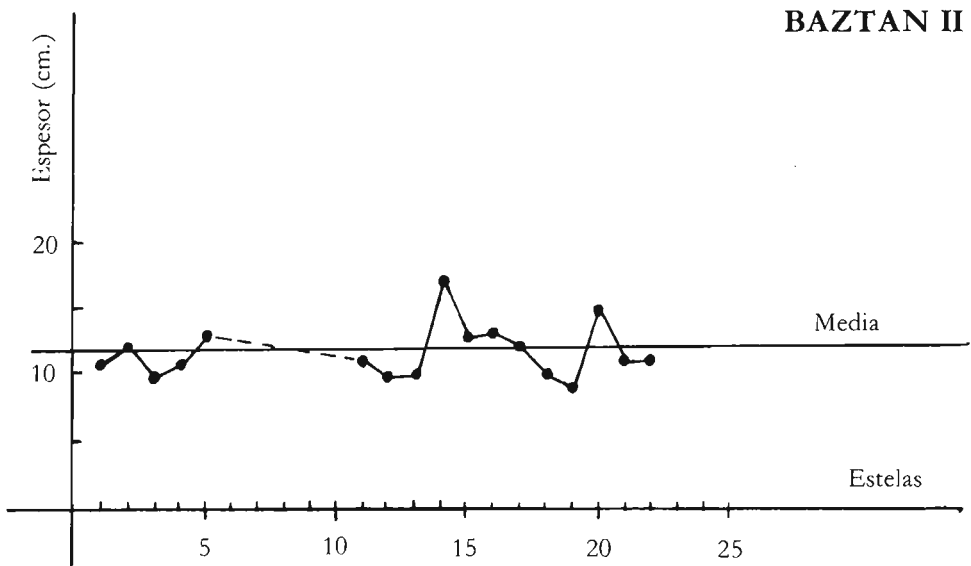
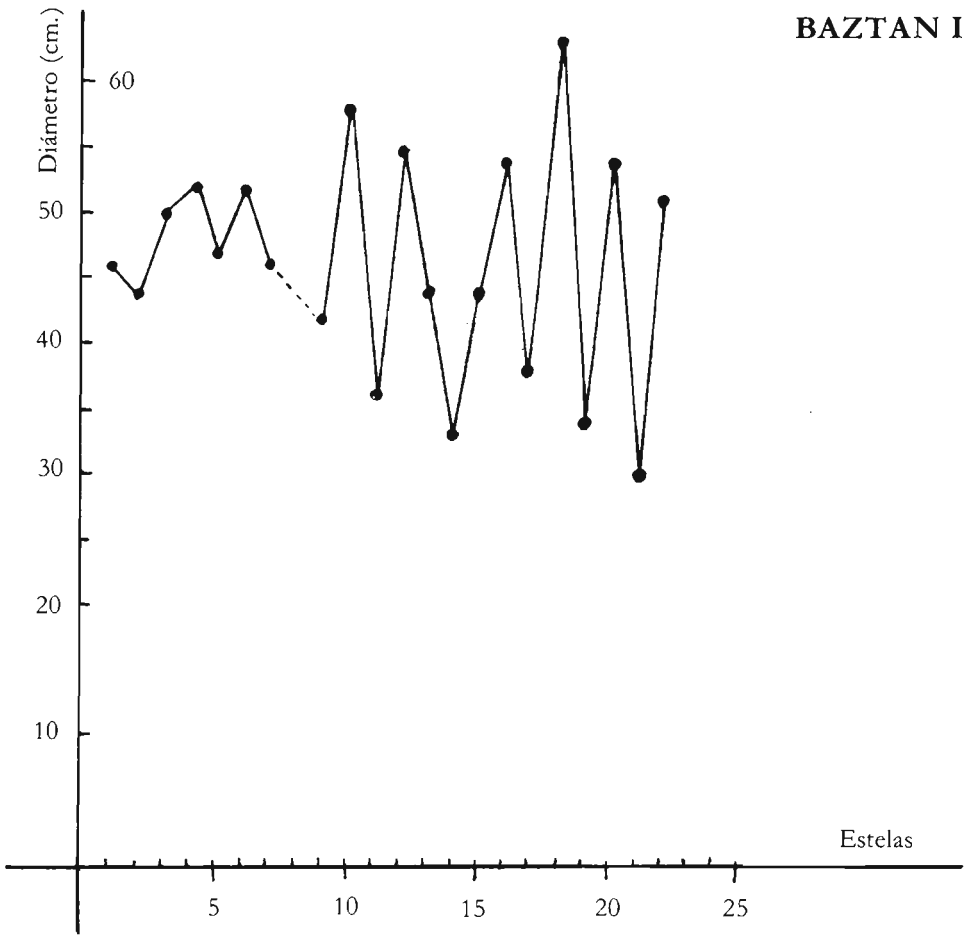

61 centímetros de diámetro, dimensión rara vez vista en estas piedras»<sup>4</sup>. La *Almandoz 2* que he podido estudiar es todavía mayor, de 63 cm. de diámetro, y una de sus caras presenta elementos decorativos similares a la de Lanz. Desde luego, no se olvide que ambos pueblos son limítrofes, aunque separados por montañas muy accidentadas y de considerable altura.

2.<sup>a</sup> El espesor varía también bastante según cada ejemplar estudiado: la estela de mayor espesor es la de *Maya 1* con 0,17 m., siguiéndole muy de cerca la de *Irurita 1*, con 0,15 m.; las demás tienen espesores comprendidos entre 0,10 y 0,13 m. La gran estela *Almandoz 2*, de 63 cm. de diámetro, tiene un espesor de 10 centímetros solamente, lo que evidentemente influye en su fragilidad. La *Almandoz 3* tiene solamente 9 cm. de espesor. (Véase *Gráfico Baztán II*).

## Tipometría

(Se expresan las medidas en metros)

Estela		Diámetro	Espesor	Anchura cuello	Diámetro cuello	Longitud visible	Longitud total
Egozcue	1	0,46	0,11	0,28	1,6		0,87
Egozcue	2	0,44	0,12	0,27	1,6		0,86
Elvetea	1	0,50	0,10	0,29	1,7	0,66	
Elvetea	2	0,52	0,11	0,14	3,7	0,72	
Elvetea	3	0,47	0,13	0,27	1,7	0,66	
Arrayoz	1	0,52	—	0,33	1,6		0,79
Arrayoz	2	0,46	—	0,25	1,8		0,79
Arrayoz	3	—	—	0,29	—		0,58
Arrayoz	4	0,42	—	0,22	1,9		0,65
Arrayoz	5	0,58	—	0,25	2,3		0,71
Ayunt.	1	0,36	0,11	0,17	2,1	0,63	
Ayunt.	2	0,55	0,10	0,29	1,5	1,06	
Ayunt.	3	0,44	0,10	—	—		
Maya	1	0,33	0,17	0,28	1,2		0,70
Aniz	1	0,44	0,13	0,19	2,3	0,58	
Aniz	2	0,54	0,13	—	—		
Almandoz	1	0,38	0,12	—	—		
Almandoz	2	0,63	0,10	0,28	2,3		0,92
Almandoz	3	0,34	0,09	—	—		
Irurita	1	0,54	0,15	—	—		
Irurita	2	0,30	0,11	0,12	2,5		0,44
Errazu	1	0,51	0,11	0,33	1,5		0,98

4. MANSO DE ZUÑIGA, Gonzalo. *Museo de San Telmo*. Op. cit. p. 39.

**BAZTAN III**

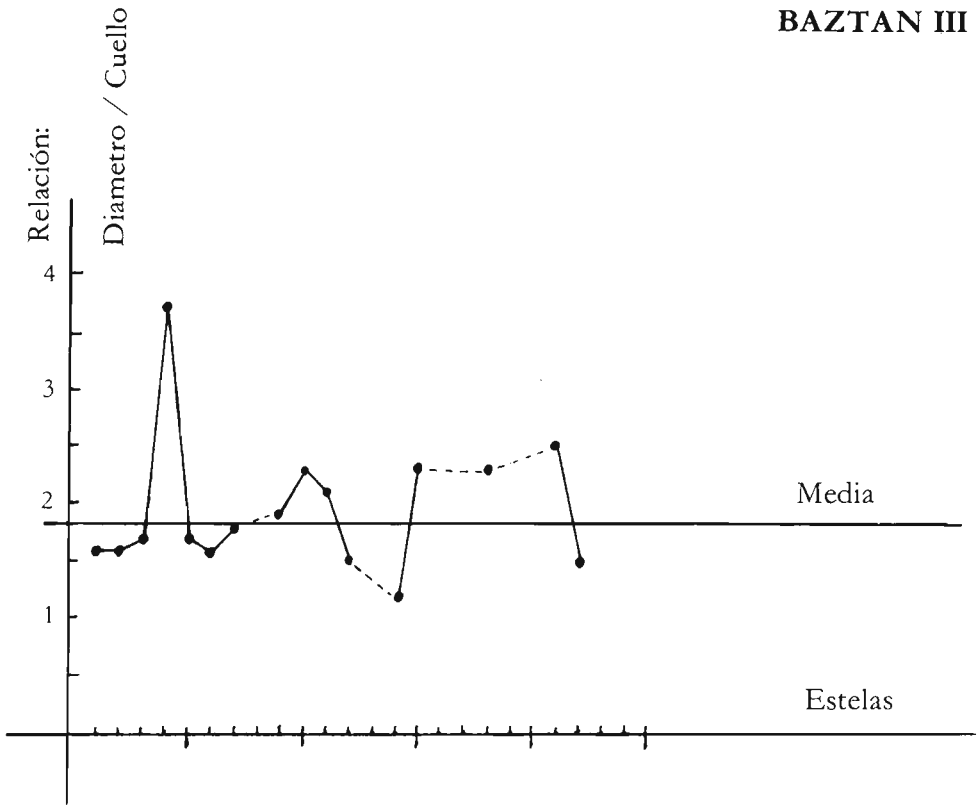

**BAZTAN IV**

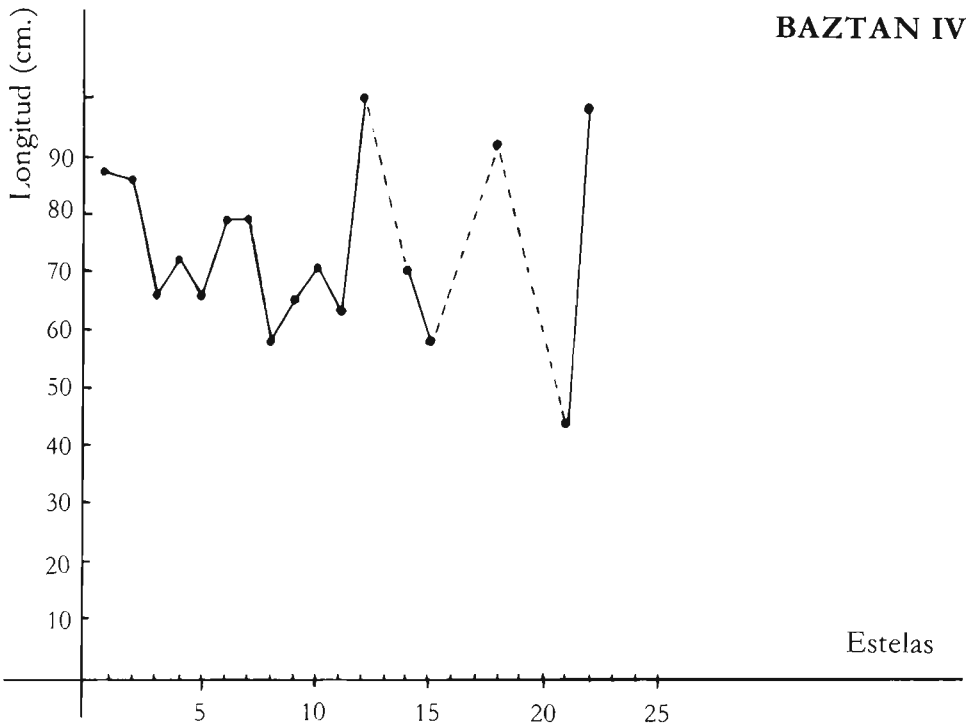

3.<sup>a</sup> Después de muchas observaciones y medidas se ha llegado a considerar como una constante discoidal la relación *diámetro disco / anchura cuello*, con un valor muy próximo a 2 (dos), es decir, el diámetro del disco debe ser de doble longitud que la anchura del cuello. Aquí, en las estelas de Baztán, podemos admitir esto de forma general, como puede observarse en la tabla de valores; disienten algo *Ayuntamiento 2* e *Irurita 2*, pero en conjunto se mantienen muy bien en torno al valor indicado. Solamente el valor de *Elvetea 2* es muy diferente, debido indudablemente a la mutilación a que fue sometida la estela y que pudo alcanzar también a la base. (Véase *Gráfico Baztán III*).

Teniendo en cuenta, también, el *índice de forma* de Duvert <sup>5</sup>, he de señalar que casi todas las estelas tienen un índice de valor unidad, es decir, las caras laterales de la base son paralelas; solamente *Irurita 2* presentaría un índice menor que la unidad y *Ayuntamiento 1*, *Ayuntamiento 2* y *Aniz 1*, un valor superior a la unidad (son de base trapezoidal).

4.<sup>a</sup> Respecto a la longitud o altura total, como hay bastantes estelas que se han podido medir arrancadas de su lugar, puedo concluir que la de mayor longitud es *Errazu 1*, con 0,98 m. totales. Debería ser mayor *Ayuntamiento 2*, pero está clavada en el piso del «zaguán» del edificio municipal y además están separados el disco y la base; al colocar el primero sobre la segunda, pude medir una altura superior a 1 metro (agradezco a don Juan Hernandorena su ayuda). (Véase *Gráfico Baztán IV*).

Se observa una gran diferencia en la forma, dimensiones, base y ornato, entre las estelas procedentes del Baztán y las de Maya y Alzuza (*Maya 1* y *Ayuntamiento 1* y *2*). Además, todas las estelas pertenecientes al Baztán tienen de común motivos ornamentales diferentes a las estelas citadas. ¿Pudo influir en el aspecto cultural la separación administrativa? Porque la Villa de Maya no pertenecía al Municipio de Baztán.

## 2. Material utilizado

El material utilizado es siempre la arenisca; Baztán es el país de la arenisca, por cierto dura y difícil de trabajar y generalmente de color rojo muy decorativo.

Excluyendo la *Irurita 2*, la de Alzuza, todas las demás estelas están labradas en areniscas muy duras y bastantes de ellas en areniscas rojas del Baztán (*Egozcue 1* y *2*, *Ayuntamiento 1*, *2*, y *3*, *Maya 1* y *Errazu*). La *Irurita 1* y las tres de *Almandoz* pertenecen a otro tipo, de color crema claro, también de grano fino y de gran dureza, y las de *Arrayoz*, de color claro, son de arenisca más blanda. Las de *Elvetea 1* y *3* presentan gran dureza y son de color algo más grisáceo aparentemente. Finalmente, las de *Aniz* tienen grano más áspero y su color es algo más oscuro.

5. DUVERT, Mikel. *Etude d'un groupe de stèles discoidales du XVII<sup>e</sup> siècle en Amikuzze (Basse-Navarre)*, en Cuadernos de Etnología y Etnografía de Navarra, 13 (1981) p. 204.

### 3. Técnicas artesanales

La técnica más usada es el relieve (generalmente bajorrelieve). Presentan dibujos incisos, a veces semihundidos, la *Egozcue 1 anverso*, la *Arrayoz 5*, la *Almandoz 2* y la *Ayuntamiento 1*.

El dibujo y la simetría del conjunto es siempre muy bueno, casi perfecto; los descentrados que se observan son de muy pequeña importancia.

### 4. Motivos ornamentales

a. El motivo más frecuente es la cruz formada por trazos paralelos con espirales helicoidales en sus brazos.

*Egozcue 2 anverso*: Las espirales son tangentes entre sí y el punto de tangencia está relacionado con el centro de simetría mediante sencillos relieves rectilíneos; en medio, una circunferencia con una pequeña cruz griega inscrita en ella, como centro de irradiación.

*Elvetea 2 anverso*: Las espirales no son tangentes entre sí y las rectas en relieve que siguen la dirección de los ejes secundarios llegan hasta la orla del borde del disco; en medio, como centro de irradiación, un rectángulo o cuadrado vaciado.

*Elvetea 3 anverso*: Estilizaciones varias, simétricas en 2 y 4, no simétricas en 1 y 3; las espiras no nacen del extremo de los brazos de la cruz y la cruz no está formada por trazos paralelos, es *maciza*.

*Arrayoz 1*: Espirales tangentes entre sí en el punto de intersección con la dirección de los ejes secundarios; en medio, un cuadrado vaciado, como centro de irradiación.

*Arrayoz 5*: Espirales no tangentes entre sí y con cuatro aspas incisas en los cuadrantes formados por la cruz. El cuadrado vaciado en el centro es el punto principal de irradiación de energía.

*Aniz 1 anverso*: Las espirales no nacen directamente de la cruz; ésta termina en la orla. Las espirales se sitúan dos a dos en los cuadrantes formados por los brazos de la cruz y se relacionan con ella mediante trazos en escuadra, paralelos a los brazos de la misma. En el centro de irradiación se representa un círculo vaciado, con una estrella de cinco rayos en su interior, en relieve (fuente de irradiación).

*Almandoz 1 anverso*: Espirales casi tangentes en la dirección de los ejes secundarios; en el centro de irradiación, un cuadrado sin vaciar.

*Almandoz 2 anverso*: Espirales procedentes de los brazos de la cruz; en los cuadrantes 1 y 2, trazos paralelos en relieve; en los 3 y 4, sin ornamentación alguna. Un cuadrado vaciado en medio como centro de irradiación. Dado el tamaño de la estela, las espirales son de grandes dimensiones.

*Irurita 1 anverso*: Espirales tangentes dos a dos en la dirección de los ejes secundarios y un círculo vaciado en el centro, con una cruz inscrita como fuente y centro de irradiación.

Fácilmente se observa que no hay dos realizaciones idénticas, a pesar de la similitud del motivo fundamental de ornamentación.

b. El segundo tema más repetido es el *Sello de Salomón*.

Aparece en *Egozcue 1 reverso*, con cuatro líneas rectas como complemento ornamental: una línea horizontal que pasa por 0, otra vertical que pasa también por el centro siguiendo el eje V, y las otras dos, paralelas al eje V y pasando por la intersección de los lados de los triángulos (lados oblicuos respecto al eje V).

*Egozcue 2 reverso*: con multitud de aditamentos ornamentales rectilíneos y un círculo central de irradiación, con una cruz inscrita en la circunferencia.

*Elvetea 1*: con gran aparato ornamental rectilíneo, difícil de analizar y el centro de irradiación en 0 similar al caso anterior.

*Arrayoz 2*: presenta poca ornamentación en la *Estrella de David*; una recta que pasa por el centro según el eje H y otras dos líneas oblicuas que pasan también por el centro y son paralelas a los lados oblicuos de los respectivos triángulos.

*Aniz 2*: resulta imposible especificar el tipo de ornamentación adicionada, dada la posición de la estela.

*Almandoz 3 reverso*: idéntica en ornamentación a *Arrayoz 2*, pero con un giro horario respecto de los ejes V y H, perdiendo la simetría correspondiente a dichos ejes.

c) El tercero de los temas ornamentales está representado por una flor de seis hojas, en formas diferentes.

*Elvetea 2 reverso*: flor de seis hojas incompletas, en incisión profunda en la arenisca y adosadas al gran círculo central.

*Aniz 1 anverso*: flor de seis hojas lobuladas de laurel, completas, con seis triángulos de lados curvilíneos formados por las hojas y la orla, en vaciado. En los espacios interiores de estos triángulos se realizaron en bajorrelieve unos pequeños cuadrados, que le dan gran realce a la estela discoidal.

*Almandoz 1 reverso*: seis hojas lobuladas de laurel, completas, inscritas en la orla y vaciadas en su interior; quedan en bajorrelieve solamente las líneas que dibujan el contorno exterior de las hojas.

*Irurita 1 reverso*: flor de seis hojas con seis husos en sus extremos formando un contorno hexagonal; en los vacíos intermedios, pequeños círculos en relieve.

*Irurita 2 anverso y reverso*: flor en vaciado formando una figura similar al caso anterior, pero sin los pequeños círculos centrados en las hojas y en los husos laterales del hexágono.

Resalta por su brillantez y armonía la estela *Aniz 1 anverso*.

La estela *Arrayoz 3* presenta una decoración muy sencilla: una simple estrella hexagonal, lineal, y el hexágono exterior uniendo los extremos de los rayos, sin otra ornamentación.

d. La cruz griega ancorada se da en *Egozcue 1 anverso*, en forma incisa semi-hundida; en *Ayuntamiento 1* se da en el anverso una cruz incisa, formada por ar-

cos de circunferencia, y en el reverso, en bajorrelieve, otra cruz griega con tres pequeños lóbulos simétricos en los cuatro extremos de la misma. En *Ayuntamiento 2 anverso y reverso*, se representa una amplia cruz griega con adornos en forma de coronas circulares simétricas, en sus cuatro brazos. Finalmente, en *Ayuntamiento 3* se presenta una pequeña cruz de brazos iguales centrada en 0 y rodeada de una estrella de ocho puntas. La *Errazu 1* ofrece una cruz de brazos desiguales sin ornamentación alguna, salvo la gran orla asimétrica que la encuadra. En la *Almandoz 3 anverso* se da una cruz griega centrada en el disco, sin ornamentación secundaria alguna, salvo la orla, y en *Maya 1* se dibujó en ambas caras la cruz de Malta, sin orla ni ornamentación adicional alguna.

e. Queda como ejemplar muy particular la *Arrayoz 4*, con una cruz latina de configuración especial, muy original y armoniosa, y el monograma en latín y griego: IHS y XPS (Jesus Hominum Salvator y Xristos).

### Conclusión

En conjunto, la decoración, muy rica y variada en sus formas, tiene carácter netamente religioso, figurando siempre la cruz como motivo principal, en formas muy diversas.

Se representan las herramientas del difunto solamente en una estela, la *Elvetea 3 anverso*.

La estela menos mimada por la labor artesanal parece ser la *Errazu 1*; podría sospecharse, dada su forma y localización, que se preparó con prisa para colocarla en pleno despoblado, como recuerdo de alguna desgracia o fallecimiento.

## 5. Procedencia de las estelas

Puedo asegurar que ninguna de estas estelas se halla actualmente en su lugar original.

Las de *Egozcue* se hallaban «a lo largo del Camino de Santiago», aunque dentro de los límites del señorío (testimonio del señor Zubieta).

Las de *Elvetea*: dos se sacaron del pavimento de acceso al pórtico del templo, y la tercera del interior de la iglesia, donde servía de apoyo a una mesa de altar (testimonio de don Julián Salaverri).

Las de *Arrayoz*: salieron a luz al realizar los vecinos del pueblo una pequeña obra de acomodo en el cercado inmediato al pórtico de la iglesia parroquial (testimonio del dueño de la casa Elizaldea).

De las del *Ayuntamiento*, dos proceden de Maya (una del cementerio y la otra, de un prado próximo al caserío DELGAINEA) y la tercera, del cementerio de Elizondo, donde se hallaba arrumbada entre escombros (Testimonio de la Srta. Ana María Marín).

La primera de las de *Aniz* se extrajo de una pared, donde se hallaba empotrada, sirviendo de apoyo y asiento a los feligreses, y la segunda se encuentra hoy en esa misma forma o posición (Testimonio de don Joaquín Azcárate).





I: Mapa de Navarra, con la indicación de la zona donde se han localizado estelas discoideas.

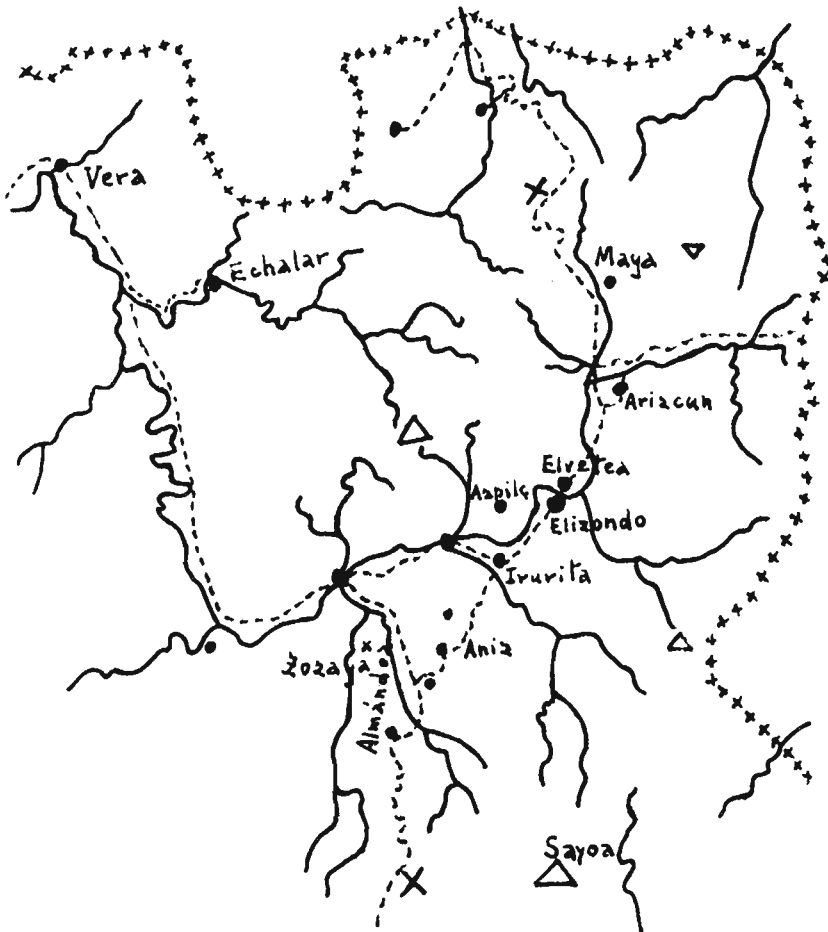

II: Detalle de los lugares de Baztán-Bidasoa, donde se localizaron las estelas discoideas aquí estudiadas.

La de *Almandoz* se recogió en Velate; estaba abandonada en la regata de Arpetxar, junto a otra que de momento no puede estudiarse (testimonio de don Juan Arrechea). Las de *Almandoz 2 y 3* proceden del cementerio viejo del mismo pueblo (testimonios de don Ramón Apecechea y de don Pedro María Quevedo).

De las de *Irurita*, la primera se halló en el jardín de las cercanías de la iglesia parroquial, junto a restos de otras varias que se han perdido (testimonio de don Pedro Arangüena), y la segunda se trajo del cementerio de Alzuza, cerca de Pamplona, por sus propietarios (testimonio de la Señora de Asirón).

La de *Maya 1* se halla actualmente (1985) en el cementerio del pueblo, abandonada y sin función alguna ni religiosa, ni ornamental.

Finalmente, la de *Errazu 1* se encontró en las estribaciones del monte Autza y ha sido trasladada a un domicilio particular del pueblo (testimonio del dueño de la casa Etxebertzea).

### Conclusión

Las estelas de *Egozcue 1 y 2*, la de *Almandoz 1*, la *Ayuntamiento 2* (procedente de Maya) y la *Errazu 1* proceden del campo y podrían representar la ubicación de algún fallecimiento fortuito o alguna señal de término. Todas las demás proceden de los antiguos enterramientos que se realizaban en las inmediaciones de las iglesias.

«Si se hiciese alguna excavación, me decían en Arrayoz, aparecerían otras muchas». Las iglesias de pueblos como Almandoz (iglesia antigua), Berroeta, Aniz, Arrayoz, Irurita, Garzain, Lecaroz, Elvetea y Maya se prestan a este tipo de investigación, porque conservan junto a la iglesia la zona verde correspondiente probablemente a estos antiguos enterramientos.

## 6. Autor o autores artesanales

Hay un evidente parentesco entre casi todas las estelas estudiadas: el tema de la cruz con espirales helicoidales se repite muchas veces y siempre de forma algo diferente, lo que hace pensar que se podría tratar del mismo artesano o al menos del mismo taller para todas ellas; también se repite con frecuencia la Estrella de David. El pequeño carácter antropomórfico de las bases de todas ellas es también factor muy repetido.

En cambio, las estelas procedentes de Maya y una de las de Elvetea presentan decoraciones y formas muy diferentes e incluso un claro antropomorfismo en sus bases.

Finalmente, la de Alzuza, *Irurita 2*, aunque en material y tamaño distinto, presenta una ornamentación bastante frecuente en el resto de las estelas baztanasas.

## 7. Fechas de su tallado o construcción

No hay ninguna inscripción donde apoyarnos, lo que en parte es signo de gran antigüedad, porque en la Edad Media no se fechaba. Siguiendo a especialistas en el género hay que indicar que se trata de obras artesanales muy antiguas. Para Manso de Zúñiga, las espirales helicoidales que emanan de los brazos de la cruz podrían ser hasta de la época del románico.

Las siglas IHS y XPS no solucionan tampoco absolutamente nada, salvo en la estela desaparecida de las de Irurita, donde podría asegurarse que el monograma estaba grabado en caracteres góticos.

La indicación de que se trata de señalizaciones o recuerdos del «Camino de Santiago» puede admitirse aunque con cautela, pues nos retrotrae a la época del románico o del gótico a donde nos llevan también las espirales helicoidales y las letras góticas.

Sea como sea, se trata indudablemente de estelas de gran tradición cultural y de mucha antigüedad.

## 8. Final

En la obra de Frankowski se citan solamente tres estelas procedentes del Baztán: una de Elvetea (localizada nuevamente hoy), otra de Lecaroz y una tercera de Aniz. No he encontrado rastro alguno de la última; la de Lecaroz es indudablemente la que Manso de Zúñiga presenta en la página 56 de su obra; coincide totalmente en forma y medidas con la indicada por Frankowski y además no olvidemos la advertencia de este etnógrafo polaco de que se halla en un Museo de San Sebastián; Manso de Zúñiga dice proceder de un lugar desconocido de Navarra <sup>6</sup>.

Este mismo autor de la obra *Museo de San Telmo* presenta como excepcional una estela de Lanz con un disco de 61 cm. de diámetro y una compleja ornamentación de espirales en la cruz; otra de Oronoz, menor y de diferente ornamentación, y una tercera proveniente de «cierto lugar de Baztán», en piedra caliza. He sabido que quienes entregaron oficialmente al referido museo donostiarra estos ejemplares del Baztán fueron primero don Lino Plaza, alcalde entonces del Valle, y después don Pedro María Quevedo, salvando así del olvido y destrucción estos hermosos ejemplares.

Presenta evidentemente la estela de Lanz un gran parentesco con las del Baztán; hasta en el tamaño se encuentra una en Arrayoz muy parecida a ella, pues mide 58 cm. de diámetro, y otra en Almandoz de diámetro todavía mayor, 63 centímetros, y de ornamentación prácticamente idéntica en una de sus caras.

El señor Frankowski termina así el párrafo dedicado al Baztán: «Es de supo-

6. MANSO DE ZUÑIGA, Gonzalo. Op. cit. p. 56.

ner que con el tiempo, tomando en cuenta el carácter etnográfico especial del Valle de Baztán, se encontrarán otras estelas que permitirán reconstruir toda la línea evolutiva de tales ornamentaciones»<sup>7</sup>.

Creo que con esta pequeña aportación he podido añadir algo positivo al estudio de este aspecto de la cultura de nuestros antepasados.

## La estela antropomórfica de Arizcun

### *Arizcun 1* (Lámina 34)

Consta esta estela discoidea de un disco de tamaño similar a muchas de las estelas antes estudiadas; su base consiste en un cuello alargado de caras paralelas, de donde nacen dos prolongaciones en forma de brazos; inmediatamente debajo de los brazos se forma la típica base trapezoidal de las estelas antropomórficas.



Lámina 34.

Todo está labrado en piedra arenisca de grano fino, blanda y de color dorado, poco frecuente por aquí; no lleva ornamentación alguna, salvo la palabra PRODOÑENEA grabada en letras incisas a lo largo de los brazos de la estela. Se han pintado las letras de color negro, para hacer más clara y segura su lectura; no hay subrayado alguno.

7. FRANKOWSKI, Eugenius. Op. cit. p. 77-79.

Sus medidas son:

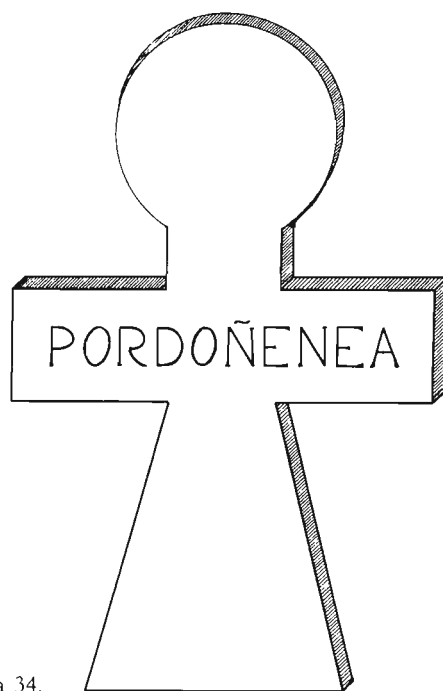
Diámetro del disco:	0,34 m
Espesor de la estela:	0,09 m
Anchura del cuello:	0,175 m
Longitud de los brazos:	0,655 m
Anchura de los brazos:	0,175 m
Anchura de la parte inferior de la base:	0,40 m
Longitud total de la estela (altura):	1,06 m.

Localizada y visitada la familia a que pertenece el sencillo mausoleo del cementerio de Arizcun, me informaron que «la cruz» (así le llamaron ellos) proviene del cementerio antiguo, donde su casa tenía la sepultura y la consideran como el más grato recuerdo de sus antepasados y el mejor entronque espiritual con ellos. No saben detalle alguno de su origen, «sólo sabemos que es muy antigua», terminaron.

Esta familia no vive en el núcleo del poblado; reside en uno de los típicos «caseríos» que siembran de vida y alegría todos los rincones del Baztán; se llama PRODOÑENEA BORDA (Borda de Pordoñen), aunque lleva escudo heráldico ajedrezado en su fachada, y se dedica fundamentalmente a la ganadería.

Se trata de una estela antropomórfica excepcional y podría tratarse de una evolución del arte discoidal antiguo hacia un antropomorfismo mucho más acusado.

### *Arizcun 2* (Lámina 35)

He podido estudiar con detención en este cementerio de Arizcun otras dos estelas evolucionadas. Se trata de «estelas-cruz», con los brazos de la cruz desarrollados en torno al disco y sencillos adornos formados por una flor o estrella hexagonal, en un caso en incisión simple, y en el otro, en forma hundida en la arenisca.

La más antropomórfica de las dos, la *Arizcun 2*, lleva en el centro del disco la estrella hexagonal algo desviada o girada respecto de los ejes VH, y en la base, la inscripción siguiente:

SE / PUL / TURA / DE BYDE / GAÑEA 1930 / (Sepultura de Bidegañea)

Todo está rodeado de una sencilla orla incisa de 1 cm. de anchura.

Sus medidas son:

Diámetro del disco:	0,15 m
Longitud de los brazos de la cruz:	0,458 m
Anchura del cuello de la base:	0,10 m
Anchura de la parte inferior de la base:	0,48 m
Longitud total visible:	0,86 m

El material es la arenisca roja.



Lámina 35.

La fecha 1930 está realizada en sencilla incisión y con caligrafía diferente a la de las demás letras; el resto del texto lleva la inscripción con letras en incisión doble y paralela.

Pertenece este «disco-cruz» a una familia del barrio de Bozate.

### *Arizcun 3* (Lámina 36)

La segunda estela discoidea evolucionada hacia la cruz, con la estrella hexagonal en el centro del disco, en grabado inciso semihundido e inscrita en una circunferencia incisa también y semihundida, tiene una orla de suave relieve a lo largo de todo su borde y lleva la inscripción G S / EZPONDA / BERRIA en la base. Tiene menor carácter antropomórfico que la anterior y representa una evolución mucho más avanzada de la estela discoidea.

Sus medidas son:

Diámetro del disco:	0,106 m.
Longitud de los brazos de la cruz:	0,385 m.
Longitud total visible (altura):	0,585 m.

Las letras de la inscripción citada están grabadas en simple incisión.

El material es la arenisca roja, dura, típica del Baztán, igual que la anterior e invadida de musgos y líquenes.

Pertenece esta estela a una familia de artesanos del barrio de Bozate (Arizcun) y el informante me añadió que «toda su vida (la del representado en la ins-



Lámina 36.

cripción) se dedicó al trabajo de la piedra; fue un gran artista, precursor del actual SOULE, también de Bozate».

Quedan en este cementerio de Arizcun otras estelas mucho más evolucionadas, pero el tema se sale de nuestros límites.

En las visitas a los diferentes cementerios de los pueblos del Valle de Baztán, he podido comprobar la reaparición de la estela discoidea como centro del monumento funerario.

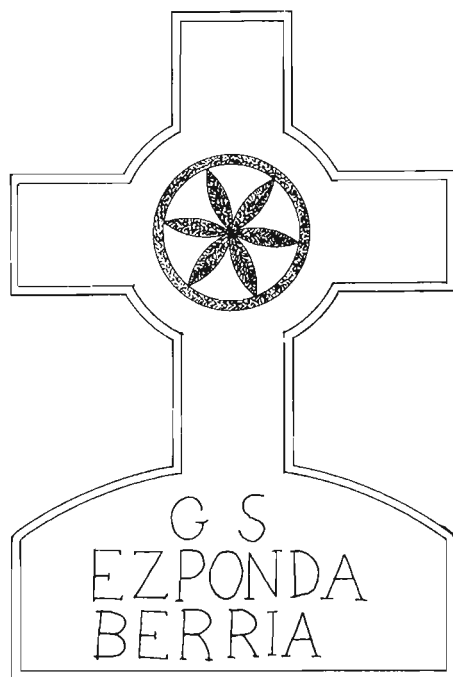
Al ampliarse el cementerio de Irurita en 1978, se colocó presidiendo el nuevo «camposanto», una hermosa estela discoidea tallada en caliza gris, con una cruz latina muy bien realizada en su anverso y enmarcada en una amplia orla; no lleva ornato alguno en el reverso.

El cementerio de Lecaroz presenta dos estelas nuevas, una tallada en arenisca roja y la otra, en mármol blanco vetado de gris, con motivos ornamentales bastante acordes con la tradición en el anverso y sin ornamentación alguna en el reverso.

En el de Elizondo existen ya numerosas estelas de muy buena realización, unas en caliza y otras en arenisca; permítaseme presentar como ejemplo, la dedicada por sus familiares al tallista don Silverio Sobrino; es también un reconocimiento a su labor de años de artesanía funeraria. Realizada en caliza, presenta en el anverso una austera cruz con flores de Lis en 12, 3 y 9, con otras dos pequeñas cruces en relieve en los cuadrantes 1 y 2, y una orla no lineal encuadrando el conjunto. La base es de marcado carácter trapezoidal, en consonancia con la tradición discooidal. (Véase fotografía adjunta).

Quizás no se hayan lanzado todavía nuestros artistas a plasmar en piedra las irradiaciones estelares desde el centro del disco al exterior.



Estela discoidea dedicada al artesano Silverio Sobrino.



## Disco funerario del cementerio de Elizondo

No se trata de una estela discoidea, pero sí de un disco funerario lleno de simbolismo y que puede considerarse como una continuidad evolucionada de las estelas discoideas antropomórficas.

Procede del cementerio antiguo de Elizondo y la familia tuvo el acierto de colocarlo en su nuevo mausoleo, en el cementerio actual.

Se hizo esta estela funeraria entre los años 1870 y 1880 y el autor de la misma fue «José el cantero», celebrado artesano del Valle de Baztán; encargó la obra doña Martina Fort.

Debo a don Pedro María Quevedo, gran conocedor de la vida de los pueblos del Baztán, la explicación del complejo simbolismo que encierra el disco funerario.

Se orientaba el disco en el cementerio viejo, y se orientó también en el nuevo, hacia el sol naciente: efectivamente, la flecha en relieve que aparece hacia abajo, está exactamente orientada hacia el este geográfico. Es el primer simbolismo, de los más antiguos de las tradiciones discoideas. (Lámina 37).



Lámina 37.

La gran orla circular, en forma de ancha corona, representa el mundo donde se desenvuelve la historia de la humanidad; todo el ciclo de la vida humana, animal y vegetal, se desarrolla en el mundo (es el segundo simbolismo).

Centrada en la orla según los ejes V y H se halla una cruz griega, grabada en relieves escalonados y paralelos; se trata de una cruz con flores de Lis en 12, 3

y 9 y con lóbulos elípticos en 6, formando la base de la misma. La cruz de Cristo es el eje de la vida humana en el mundo y desde ella se irradia energía espiritual en todas las direcciones. (Es el tercero de los simbolismos).

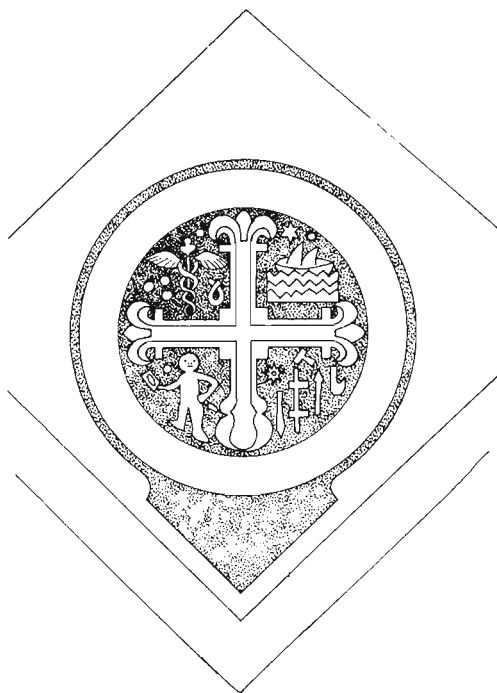
El resto de los simbolismos guarda un orden determinado; debe comenzarse la lectura en el cuadrante 4, para seguir al 2 y de ahí al 1, para pasar al 3 y retornar al origen, 4, en giro antihorario.

1. En 4 se han representado los instrumentos característicos del oficio de los padres del difunto: en primer lugar las tablillas de la hilandera (oficio de su madre) y después un martillo, un pequeño yunque y una hoz o guadaña (oficio de su padre); estas herramientas señaladas aquí para concretar el oficio del padre, representan el equipo necesario para «picar» o preparar la herramienta del labrador.

2. En 2 aparece un barco navegando sobre las olas del mar, de día y de noche (sol y luna); quiere decir que la navegación fue larga.

3. En 1 se dibujan en relieve los símbolos clásicos del hombre dedicado al comercio, sin especificar ninguna de sus ramas de forma concreta y determinada (dos serpientes enroscadas en un árbol y frutos del árbol en el suelo).

4. En 3 se representa un ser humano con un amplio guante en la mano derecha y una pelota entre el guante y su cuerpo; se trataba de un jugador de pelota «al guante».

5. Un pequeño símbolo, en forma de tosca flecha, indicativo de dirección, representa que el personaje historiado retornó nuevamente a su domicilio paterno.

Todo esto nos lleva a la interpretación siguiente:

*Vio la luz (nació) de padre labrador y madre hilandera (cuadrante 4.º), emigró a ultramar (cuadrante 2.º); allí se dedicó al comercio (cuadrante 1.º) y jugó al juego de pelota al guante como profesional (cuadrante 3.º). Volvió finalmente a su casa de origen engrandecido y reposa aquí.*

Plástica crónica de la vida de un predecesor de Martina Fort. Se ignora su nombre.

El material es de arenisca de grano fino y se halla en muy buen estado de conservación.

## La cruz de Zozaya

«En la cumbre del monte GURUZTE ALDE, en cuya ladera oriental se ubica este barrio (Zozaya), se conserva una rústica cruz de piedra a la que hasta hace pocos años se acudía en las festividades de la Santa Cruz» (Fotografía Z).

Así describen los miembros del Club Deportivo Navarra un curioso monumento cercano al poblado de Zozaya <sup>8</sup>.

8. *Rutas Montañeras III. Club Deportivo Navarra -BAZTAN-I-* Colección Diario de Navarra, n.º 21. Pamplona, 1974, p. 23.



Cruz de Zozaya (Gurutze Mendi).

Zozaya es un barrio baztanés que se formó en torno al Palacio de Cabo de Armería, JAUREGUIA: se llega a él desde la carretera nacional de Pamplona a Dancharienea, por un carretil que nace cerca del mojón kilométrico n.º 46, poco después del caserío EZKERNEA.

La cruz de que se trata tiene una forma discoidea sumamente llamativa; su base es también de fuerte carácter trapezoidal. No puedo incluir este monumento entre las estelas discoideas, pero indudablemente deriva de ellas. Muchas estelas esparcidas por el campo son simplemente cruces de término y este disco que da en la cumbre del citado monte, en la divisoria de aguas de las regatas MARIN y ZEBERIA. El disco es de grandes proporciones; tiene dos salientes en 12 y en 3, faltándole el de 9 para completar la forma externa de la cruz. Está sujeto exteriormente con una fuerte pretina de hierro.

El borde externo del disco, en forma de cordón, encierra en su interior una oquedad en la que se halla la imagen del Crucificado en fuerte altorrelieve. El trazado artesanal es muy rústico. Al pie de la cruz se ha colocado una calavera en tosco relieve. La erosión a que está sometido todo el monumento es muy grande.

En el reverso, y rodeado de un cordoncillo, se grabó en la parte superior un círculo con una pequeña cruz en relieve.

El material de que está hecha la obra es de arenisca acaramelada, crema claro, bastante dura.

## El cementerio de Azpilcueta

El cementerio de este lugar del Baztán se halla adosado a la capilla de San Fermín, a gran altura del pueblo, en el monte próximo al barrio central, ELICEGI, donde se halla la iglesia parroquial.

El cementerio, de pequeñas dimensiones, se ha ampliado hace unos años y presenta un agradable aspecto de orden y equilibrio estético. No hay estelas discoidales, pero se dan numerosos casos de estelas laminares muy especiales por su forma y elaboración; no he visto ejemplares similares en ningún otro cementerio.

Numerosas tumbas o lugares destinados a las familias del pueblo que no tienen terreno propio, llevan en la cabecera del rectángulo reservado al enterramiento, unas sencillas losas de arenisca, con inscripciones consistentes en una cruz y el nombre de la casa que representan. He escogido tres de estos ejemplares: uno queda fuera del cementerio, esperando que alguien lo escoja para su tumba, y los otros dos están en uso.

El primero de estos monumentos funerarios lleva en la parte superior un corte en forma de amplio arco de círculo, una cruz incisa muy sencilla y debajo la palabra POSADA, indicando el nombre de la casa que representa. Debajo del nombre de la casa se inscribió también el R.I.P. Está presidiendo una tumba a la izquierda del cementerio. (Véase lámina 38).

En los pueblos pequeños del Baztán existe siempre en cada lugar una casa que lleva este nombre *posada*; en general, se refiere a un edificio bastante amplio



Lámina 38.

hecho por un número grande de vecinos del pueblo, para celebrar en él sus reuniones o «bazarres»,... incluyendo un pequeño bar, donde incluso se centran los encargos para «los socios del club» y también para los habitantes diseminados por bordas y caseríos.

Esta estela es muy delgada y no presenta preparación artesanal alguna, salvo el corte circular de la parte superior y la inscripción indicada.

La segunda de las estelas escogidas, también en uso, no lleva en la parte superior el corte circular, sino que lo lleva rectilíneo, y bajo una cruz sencilla, incisa, de mayor tamaño que en el caso anterior, se lee en dos líneas: BORDA / IRIBARRENEA. Termina en punta en la parte inferior y todavía lleva menos preparación artesanal que la anterior. (Véase lámina 39).

La tercera finalmente presenta una elaboración más esmerada; la losa es más estrecha en la base que en la parte superior, y, llegando a la máxima anchura, se estrecha rápidamente en labrado totalmente simétrico, terminando en punta; no le debió costar mucho al artífice preparar esta bonita lápida funeraria, y, haciendo juego con la punta superior, grabó una larga cruz latina y a un lado y otro de la misma escribió, rompiendo las sílabas, el nombre de la casa que representa: CASA LAPITZEA. La estela está arrumbada en un rincón, fuera del cementerio. (Véase lámina 40).

No se trata de estelas funerarias de tipo discoidal, pero presentan un interés particular que me aclaró un vecino del lugar: «estas lápidas estelares son muy antiguas y se llevaron al actual cementerio desde el antiguo», me contestó el interpelado. Preguntado sobre las discoidales, me respondió que las conocía, pero que no había visto ninguna en Azpilcueta; «quizás, me añadió, la preparación de la discoidal fuese demasiado costosa, y los habitantes de este pueblo no dispo-



Láminas 39 y 40.

nían de sobrados fondos; tomaban una losa cualquiera y el artesano grababa en ella como mejor podía, el nombre de la casa».

No es que rechace ni acepte esta sencilla hipótesis; creo más oportuno y discreto pensar que estas estelas son mucho más modernas que las discoidales del resto del Baztán; con M. Duvert podría admitir que en una época no fijada todavía por los investigadores, hubo una verdadera arremetida contra el significado pagano de las discoideas, y se las substituyó con otras formas funerarias, también verticales, con signos y símbolos más sencillos y cristianos.

## Bibliografía

He procurado consultar las obras fundamentales siguientes:

- FRANKOWSKI, EUGENIUS. *Estelas discoideas de la Península Ibérica*. Museo de Ciencias Naturales. Madrid, 1920, 192 p.
- COLAS, LOUIS. *La tombe basque. Recueil d'inscriptions funéraires et domestiques du Pays Basque Français. Etudes. Notes et références diverses*. Foltzer éditeur. Bayonne, 1923, XXXI-93 p.  
*La tombe basque. Recueil d'inscriptions funéraires et domestiques du Pays Basque Français. Atlas d'illustrations (dessins et photographies)*. Grande imprimerie moderne. Biarritz, 1923, 402 p.
- DUVERT, MICHEL. *Contribution à l'étude de la stèle discoïdale basque*, en «Bulletin du Musée Basque», n.º 71, Bayonne (1976) p. 1-48.  
*Contribution à l'étude de la stèle discoïdale basque. (Planches)*, en «Bulletin du Musée Basque», n.º 72, Bayonne (1976), nueve láminas sin paginar.  
*Contribution à l'étude des monuments funéraires du Pays Basque*, en «Bulletin du Musée Basque», n.º 77, Bayonne (1977) p. 105 - 144.  
*Contribution à l'étude des monuments funéraires basques. III Les monuments funéraires témoins de la civilisation basque*, en «Bulletin du Musée Basque», n.º 88, Bayonne (1980), p. 61-90.
- BARANDIARAN, JOSE MIGUEL DE. *Estelas funerarias del País Vasco (Zona Norte)*. Editorial Txertoa, San Sebastián, 1970, 212 p.
- MANSO DE ZUÑIGA, GONZALO. *Museo de San Telmo. Colección de Museos del País Vasco*. La Gran Enciclopedia Vasca de Bilbao - Caja de Ahorros Municipal de San Sebastián. Bilbao, 1976, 517 p. (Las estelas en p. 34-71 y 257-263).
- ZUBIAUR, FRANCISCO JAVIER. *Distribución Geográfica de la Estela Discoidea en Navarra, en el estado actual de la catalogación*, en «Cuadernos de Etnología y Etnografía de Navarra», n.º 11 (1979) p. 373-376.  
*La investigación de la estela discoidea en Navarra. Historiografía y bibliografía (1774-1979)*. Separata de la obra «Páginas de Historia del País Vasco», Eunsa, Pamplona, 1980, p. 167-193.

