

MATERIAL CUNICOLA

NOVEDADES DEL SALON

Si de excepcional juzgamos la anterior versión del Salón Internacional de la Técnica Avícola y Ganadera, en este año nos cuesta mucho calificarlo, pudiendo señalarlo como muy completo y bien organizado, que muy poco o nada tiene que envidiar del Salón Internacional de la Agricultura de París (por citar una de las primeras manifestaciones técnicas del mundo). En este mismo sentido podemos situar la exhibición de material cunícola, en donde empiezan a venir expositores extranjeros. Debemos elogiar a los diferentes fabricantes de material cunícola por su esfuerzo en presentar novedades, algunas de ellas de inspiración francesa o italiana, en un sector ya muy maduro y por tanto muy evolucionado, aunque también debemos lamentar en muchos, la falta de material gráfico o publicidad, con información técnica.

Veamos ahora los materiales exhibidos:

Chabeutli.s.a

Urpi. Sr. Martí Cabellé
Apdo. Correos, 77 - Sant Boi (Barcelona)
Teléfono 661 31 95

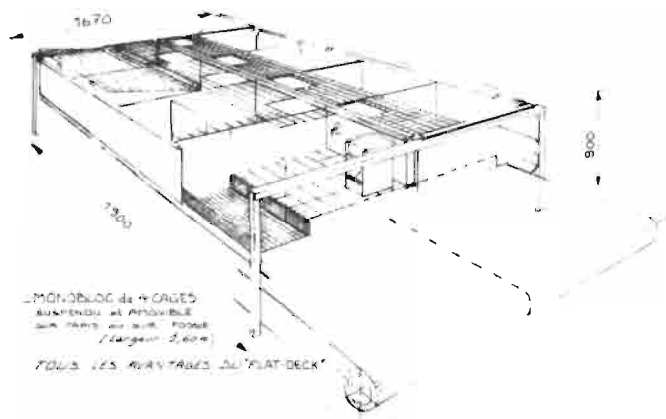

Conocido y muy apreciado fabricante francés de material con un amplio catálogo.

Presentó diferentes jaulas en flat-deck, para engorde y maternidad, ya clásicas y un nuevo modelo C-214, de jaula mixta para uso indistinto en madres o gazapos (medidas 0'46 x 0'78 cm.).

Copele

Construcciones metálicas ganaderas
Apdo. Correos, 10 - El Palmar (Murcia)
Teléfono 84 07 25



Aunque este fabricante no nos ha facilitado información podemos destacar, entre el material presentado, el modelo "Granada II" en módulos de 12 jaulas (cada una de 50 x 80 x 36 cm.), y un bebedero de boya mixto.

CUNILLENSE

Cunícola Industrial Nullense
Paseo Catalunya, 4 - Nulles (Tarragona)
Teléfono 60 27 23

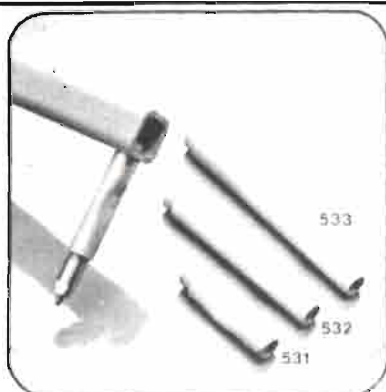

Este constructor no presentó ninguna novedad en jaulas y si una muy importante gama de accesorios, algunos de ellos ausentes en el mercado nacional. Da la impresión, de buscar una especialización en pequeños complementos cunícolas.



C/ Alberique, 33 - Valencia - 8
Teléfono 326 06 84

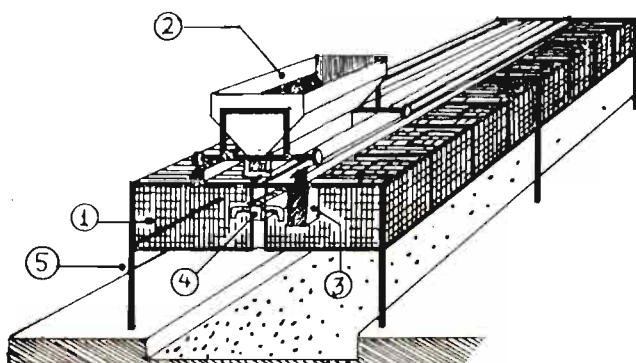

Dinámico y emprendedor fabricante de material, que presentó junto a modelos de jaula maternal con un gran nidal exterior y jaula de selección, una interesante vagoneta-tolva (o cono auxiliar), que situada en un rail sobre las jaulas de engorde, facilita la alimentación semi-automática. Esta vagoneta de desplazamiento manual o mecánico lleva unos dispositivos de dosificación de pienso.



EXTRONA

Pol. Industrial Can Mir - Viladecaballs (Barna.)
Teléfono 788 58 66



Entre un completo y muy surtido material, con algunas mejoras técnicas (sistema perforado para sujeción de tolvas, bebederos, suelo de nidal plástico, etc.), debemos destacar la jaula "Lorton-super" con nido, en donde en la ya reconocida jaula Lorton acondiciona un nidal hundido aislado mediante el sistema de sandwich (paja entre castillo y paredes / suelo de la jaula). Este nido es móvil, dando una gran versabilidad a la jaula.

GANAL

Apartado 17 - Silla (Valencia)
Teléfono 120 15 54

Junto a otro material, presentó su modelo "Francia", consistente en jaulas de un solo piso, fácilmente manipulables, mediante bastidores. Este fabricante tampoco facilitó material gráfico ni información de sus productos.

Imasa



Pol. Industrial Canaleta - Tárrega (Lleida).
Teléfono 31 01 62

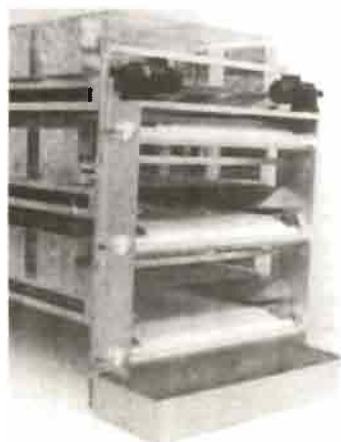

Fabricante de reconocido prestigio, además del material convencional, presentó una batería de 3 ó 4 pisos con limpieza automática mediante unas bandas de polietileno duro que se desplazan sobre unas guías mediante una manivela (para instalaciones de menos de 12 m.) o un motor eléctrico. Este tipo de baterías, no comercializado hasta ahora en España presenta la ventaja, e inconveniente a la vez, de concentrar una gran densidad de animales en una pequeña superficie.



Industrial Ganadera Navarra, S.A.
Apartado 1.217 - Huarte-Pamplona
Teléfono 33 08 12

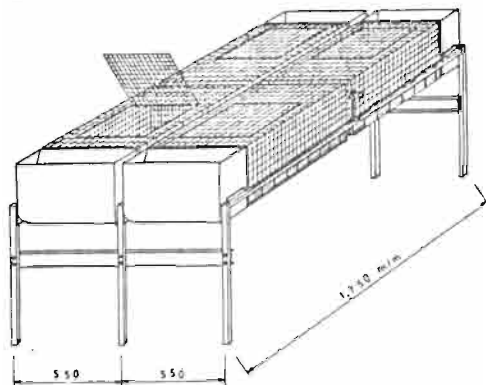

Entre un amplio surtido de material dedicado a otras especies domésticas, destacamos unos jaulones en flat-deck para madres con nidal anterior (85 x 51 x 30 cm.), y otros de engorde de las mismas medidas con una gran tolva que ocupa toda la parte anterior del jaulón.



Lubing Ibérica, S.A.
Ulzama, 3 - Apartado 11 - Villalva (Navarra)
Teléfono 24 73 37

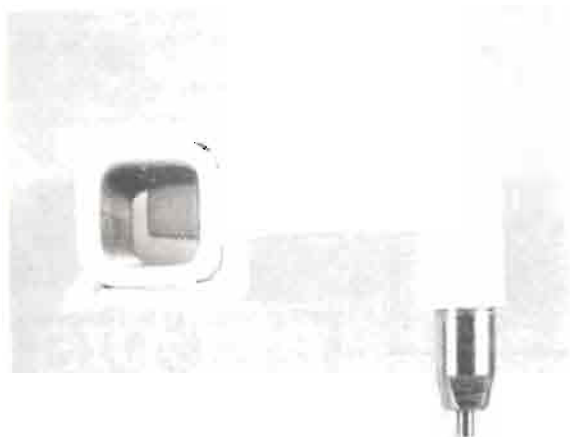

Reconocido internacionalmente este fabricante de material, especialmente en sistemas de agua, presentó unos ya tradicionales bebederos de boquilla con diferentes sistemas de sujeción.

Masalles, s.a.

Dosrius, 38 - Barcelona - 35
Teléfono 229 58 47



Este clásico fabricante de material y accesorios cunícolas, presentó junto a sus modelos IT (individual) y N (con madriguera anterior) una variante en el modelo "Pirámide", de dos pisos, consistente en la disposición de un nido hundido en el suelo de la jaula, que facilita a la vez que la entrada de los gazapos un área de reposo a las madres.

NIMA

Talleres Flores, S.L.
Zona Sarrate - Lacunza (Navarra)
Teléfono 57 60 71



Junto con una serie de jaulas de tipo industrial clásicas, en flat-deck (un piso) y baterías con limpieza automática, presentó un novedoso modelo de cono automático para distribución de pienso, del que no disponemos de material gráfico, con dispositivos de dosificación del pienso y retorno a origen.

PLASTIC-METALL

Camí Bassa Nova, 161 - Reus (Tarragona)
Teléfono 31 14 54



Con un amplio repertorio de jaulas tradicionales para explotaciones familiares y semi-intensivas, este fabricante de material ganadero en general, presentó también unos módulos de 8 jaulas en flat-deck "M-400", del que no disponemos de material gráfico.

PUIG S.A.

C/. Almirante Vierna, 21-25 - Reus (Tarragona)
Teléfono 30 58 45

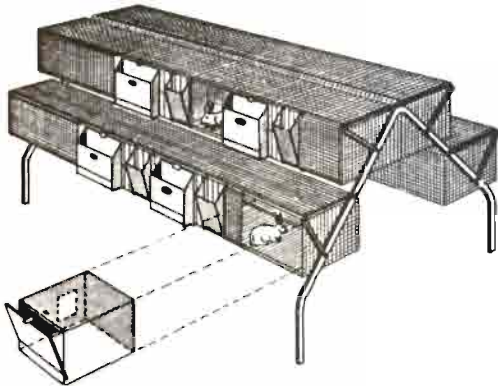

Se trata de otro fabricante de material ganadero especialmente avícola, que presentó en el Salón la batería Escalomatic con departamentos modulares situados a uno o dos planos.

REDDIS

Industrias Grifoll, S.A.
Pza. Libertad, 17 - Reus (Tarragona)
Tel. 31 69 14

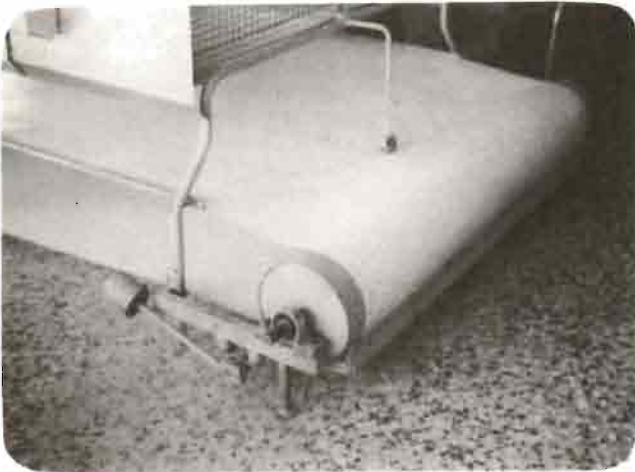

Constructor de sólido material, presentó una completa gama de jaulas, tanto de tipo industrial como familiar. Debemos destacar como novedad un tapiz plástico móvil, que situado debajo de las jaulas, sobre suelo liso, permite mediante un sistema de grandes rodillos la limpieza automática. El costo del sistema parece ser equivalente al scrapper (pala mecánica).

SELFOC

Fomento Cunicola.

C/. Torns, 22 - Barcelona - 28
Teléfono 240 77 35

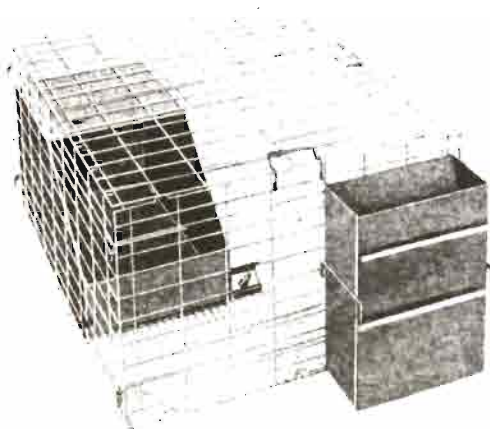

Nuevo e inquieto fabricante de material que se ha presentado con modelos de gran calidad técnica, "Sistema Lineal P-10", con jaulas muy bien terminadas y con inteligentes detalles que las hacen fácilmente desmontables y con gran intercambiabilidad de sus elementos, lo que hace que la misma jaula pueda ser utilizada como maternal, de cebo, o de selección.

También presentó un llamado modelo nival, con jaulas muy protegidas y armazón rígido (tejadillos).